



**DOWN
WORLD
STAIRS**



SINGULARWOD

Somos el mayor fabricante y distribuidor español de equipamiento especializado en cross training y ofrecemos la más amplia gama de material necesario para un entrenamiento profesional.

Estamos comprometidos con la calidad y nos involucramos en el diseño, la creación y la instalación de materiales, racks y estructuras estándar o completamente a medida que harán que optimices al máximo el espacio de tu box, gimnasio o de tu home box.

En Singular WOD, somos una familia. Cuenta con nosotros para recibir un asesoramiento sin compromiso y personalizado.

We are the largest Spanish manufacturer and distributor of specialized cross training equipment and we offer the widest range of necessary material for professional training.

We are committed with quality and we are involved in the design, creation and installation of materials, racks and standard or completely customized structures that will optimize the space of your box, gym or home box.

At Singular WOD, we are a family. You can count on us for a personalized and non-binding advice

www.singularwod.com

Nuestros productos se conceptualizan y diseñan en nuestra sede central de Madrid. Para garantizar la mayor calidad, cada producto pasa por diferentes fases y procesos de prototipado hasta que cumplen nuestros exigentes baremos de fiabilidad, ergonomía y acabado estético.

A partir de ese momento, pasamos a la fase de prueba. Durante un periodo de dos a tres meses confirmamos la durabilidad y resistencia de nuestros productos en nuestras instalaciones en jornadas de entrenamiento de más de 90 horas semanales y con más de 400 atletas.

Gracias a un riguroso periodo de prueba, podemos asegurar que la calidad de singular wod cumple con las expectativas de los atletas más exigentes.

Our products are conceptualized and designed at our headquarters in Madrid. To ensure the highest quality, each product goes through different phases and prototyping processes until it meets our demanding standards of reliability, ergonomics and aesthetic finish.

From then on, we move on to the testing phase. Over a period of two to three months, we confirm the durability and resistance of our products in our facilities in training sessions of more than 90 hours per week and with more than 400 athletes.

Thanks to a rigorous testing period, we can ensure that the quality of a single wod meets the expectations of the most demanding athletes.



DISEÑO / DESIGN

Diseñamos cada producto pensando en la constante mejora de la experiencia final del usuario.

We design each product with the constant improvement of the end user experience in mind.



CALIDAD / QUALITY

La calidad y funcionalidad son los cimientos en el diseño de todos nuestros productos.

Quality and functionality are the foundation for the design of all our products.

+800 CENTROS
EQUIPADOS
EQUIPPED FACILITIES

+600 ESTRUCTURAS
INSTALADAS
STRUCTURES INSTALLED

+100 EVENTOS
PATROCINADOS
SPONSORED EVENTS

+1,000,000 TONELADAS
SERVIDAS
TONS SERVED

+50,000 CLIENTES
SATISFECHOS
SATISFIED CLIENTS



9

EQUIPAMIENTO / EQUIPMENT

59

CARDIO / CARDIO

67

RACKS & JAULAS / RACKS & RIGS

83

SUELO TÉCNICO / TECHNICAL FLOOR

93

ORGANIZACIÓN / ORGANIZATION

EQUIPAMIENTO EQUIPMENT





BARRAS/DISCOS **BARBELLS/PLATES**

Nuestra gama de barras y discos está diseñada para aguantar largas jornadas de entrenamiento con alto estrés en el uso de los productos. Contamos con una amplia línea de barras y discos para cubrir todas las necesidades que tu centro demanda; iniciación, entrenamiento regular y alto rendimiento. Añade seguridad y durabilidad con barras de la más alta calidad y alcanza la perfección con discos calibrados que dejarán boquiabiertos a tus socios.

Our range of bars and discs is designed to withstand long training days under high stress in the use of the products. We have a vast line of bars and discs to cover all your center's needs; initiation, regular training and high performance. Add safety and durability with the highest quality bars and reach perfection with calibrated discs that will amaze your members.

BARRA OLÍMPICA 15 KG / OLYMPIC BARBELL 15 KG

Peso / Weight: 15 kg.
 Longitud total / Overall length: 2010 mm.
 Longitud de zona de carga / Load zone length: 320 mm.
 Diámetro de zona de agarre / Diameter of grip zone: 25 mm.
 Diámetro de zona de carga / Diameter of loading zone: 50 mm.
 Capacidad máxima de carga / Maximum load capacity: 230 kg.
 Resistencia a tracción / Tensile strength: 180,000 PSI.



BARRA OLÍMPICA 20 KG / OLYMPIC BARBELL 20 KG

Peso / Weight: 20 kg.
 Longitud total / Overall length: 2200 mm.
 Longitud de zona de carga / Load zone length: 415 mm.
 Diámetro de zona de agarre / Diameter of gripping zone: 28 mm.
 Diámetro de zona de carga / Diameter of load zone: 50 mm.
 Capacidad máxima de carga / Maximum load capacity: 680 kg.
 Resistencia a tracción / Tensile strength: 195,000 PSI.



BARRA OLÍMPICA PRO 20 KG / OLYMPIC BARBELL PRO 20 KG

Peso / Weight: 20 kg.
 Longitud total / Overall length: 2200 mm.
 Longitud de zona de carga / Load zone length: 415 mm.
 Diámetro de zona de agarre / Diameter of gripping zone: 28 mm.
 Diámetro de zona de carga / Diameter of load zone: 50 mm.
 Capacidad máxima de carga / Maximum load capacity: 680 kg.
 Resistencia a tracción / Tensile strength: 195,000 PSI.
EXTRAS: Sistema de rodamientos de agujas.
 Needle Roller .Bearing System.



BARRA POWERLIFTING 20 KG / POWERLIFTING BARBELL 20 KG

Peso / Weight: 20 kg.
 Longitud total / Overall length: 2200 mm.
 Longitud de zona de carga / Load zone length: 430 mm.
 Diámetro de zona de agarre / Diameter of gripping zone: 29 mm.
 Diámetro de zona de carga / Diameter of load zone: 50 mm.
 Capacidad máxima de carga / Maximum load capacity: 680 kg.
 Resistencia a tracción / Tensile strength: 215.000 PSI.



BARRA JUNIOR 10 KG / JUNIOR BARBELL 10 KG

Peso / Weight: 10 kg.
 Longitud total / Overall length: 1682 mm.
 Longitud de zona de carga / Load zone length: 175 mm.
 Diámetro de zona de agarre / Diameter of grip zone: 25 mm.
 Diámetro de zona de carga / Load zone diameter: 50 mm.
 Capacidad máxima de carga / Maximum load capacity: 135 kg.
 Resistencia a tracción / Tensile strength: 150,000 PSI.



BARRAS HOME COLORES / HOME COLOR BARBELLS

¡Reinventamos nuestras barras olímpicas!
 Todas fabricadas en acero aleado y con pintura cerakote. La barra 'camo', 'black' y 'gold' de 20 kg y 2200 mm de longitud. La barra 'pink' y la 'zombie' son de 15 kg y 2010 mm de longitud.

We have reinvented our Olympic barbells!
 All made of alloy steel and cerakote painture.
 The 'camo', 'black' and 'gold' barbells are 20 kg and 2200 mm long. The 'pink' and 'zombie' barbells are 15 kg and 2010 mm long.



NUESTRAS BARRAS ESPECIALES

BARRA HEXAGONAL / HEXAGONAL BARBELL



Peso / Weight: 27 kg.
Longitud total / Overall length: 2165 mm.
Longitud de zona de carga / Load zone length: 410 mm.
Diámetro de zona de agarre / Diameter of gripping zone: 34 mm.
Diámetro de zona de carga / Diameter of load zone: 50 mm.
Material: Acero con pintura en spray electroestática.
Steel with electrostatic spray painting.



BARRA OLÍMPICA HEXAGONAL ÉLITE / ELITE HEXAGONAL OLYMPIC BARBELL



Peso / Weight: 30 kg.
Longitud total / Overall length: 2120 mm.
Longitud de zona de carga / Load zone length: 410 mm.
Diámetro de zona de agarre: 2 agarres, 33 mm y 49 mm.
Diameter of gripping zone: 2 agarres, 33 mm y 49 mm.
Profundidad del moleteado del agarre: 0,5 mm.
Depth of grip knurling/b>: 0,5 mm.
Diámetro de zona de carga / Diameter of load zone: 50 mm.
Material: Acero con pintura en spray electroestática.
Steel with electrostatic spray painting.
Acero inoxidable de los agarres.
Stainless steel grips.



OUR SPECIAL BARS

BARRA DE SEGURIDAD / SAFETY BAR

Peso / Weight: 20 kg.
Longitud total / Overall length: 2200 mm.
Longitud de zona de carga / Load zone length: 175 mm.
Diámetro de zona de agarre / Diameter of gripping zone: 30 mm.
Diámetro de zona de carga / Diameter of load zone: 50 mm.
Capacidad máxima de carga / Maximum load capacity: 675 kg.
Resistencia a tracción / Tensile strength: 190.000 PSI.



BARRA MULTIGRIP / MULTIGRIP BARBELL

Peso / Weight: 23,5 kg.
Longitud total / Overall length: 2245 mm.
Longitud de zona de carga / Load zone length: 410 mm.
Diámetro de zona de agarre / Diameter of gripping zone: 34 mm.
Diámetro de zona de carga / Diameter of load zone: 50 mm.
Material: Acero con pintura en spray electroestática.
Steel with electrostatic spray painting.



Z CURL BAR / Z CURL BARBELL

Peso / Weight: 8 kg.
Longitud total / Overall length: 1200 mm.
Diámetro de zona de carga / Diameter of load zone: 50 mm.
Capacidad máxima de carga / Maximum load capacity: 150 kg.



NUESTROS DISCOS

DISCOS TRAINING NEGRO / BLACK TRAINING PLATES

Pesos / Weights: 5, 10, 15, 20 y 25 kg.
Tolerancia / Tolerance: ± 10 gr.
Diámetro / Diameter: 450 mm.
Diámetro interno / Inner diameter: 50 mm.
Espesor / Thickness: 27, 46, 62, 71 y 80 mm.
Material: Caucho virgen y collarín de acero zincado.
Virgin rubber and zinc-plated steel collar.
Color: Negro / Black.



DISCOS TRAINING COLOR / COLOR TRAINING PLATES

Pesos / Weights: 10, 15, 20 y 25 kg.
Tolerancia / Tolerance: ± 10 gr.
Diámetro / Diameter: 450 mm.
Diámetro interno / Inner diameter: 50 mm.
Espesor / Thickness: 27, 46, 62, 71 y 80 mm.
Material: Caucho virgen y collarín de acero zincado.
Virgin rubber and zinc-plated steel collar.
Color: Verde, amarillo, azul y rojo.
Green, yellow, blue and red.



DISCOS TRAINING PLUS / TRAINING PLUS PLATES

Pesos / Weights: 10, 15, 20 y 25 kg.
Tolerancia / Tolerance: $\pm 1\%$ de su peso.
Diámetro / Diameter: 450 mm.
Diámetro interno / Inner diameter: 50 mm.
Espesor / Thickness: 35, 48, 60 y 70 mm.
Material: Goma de alta densidad y collarín de acero.
Inoxidable / High-density rubber and stainless steel collar.
Color: Negro / Black.



DISCOS POWERLIFTING / POWERLIFTING PLATES

Pesos / Weights: 2.5, 5, 10, 15, 20 y 25 kg.
Tolerancia / Tolerance: ± 10 gr.
Diámetro / Diameter: 195, 225, 318, 370, 450 y 450 mm.
Diámetro interno / Inner diameter: 50 mm.
Espesor / Thickness: 12, 18, 20, 20, 18 y 22 mm.
Material: Acero / Steel.
Color: Negro, blanco, verde, amarillo, azul, rojo.
Black, white, green, yellow, blue, red.



OUR PLATES

DISCOS FRACCIONALES TRAINING / FRACTIONAL TRAINING COLOR PLATES

Pesos / Weights: 0.5, 1, 1.5, 2 y 2.5 kg.
Tolerancia / Tolerance: ± 10 gr.
Diámetro / Diameter: 135, 191, 212, 235 y 262 mm.
Diámetro interno / Inner diameter: 50 mm.
Espesor / Thickness: 23, 23, 27, 27 y 27 mm.
Material: Caucho virgen / Virgin rubber.
Color: Negro / Black.



DISCOS FRACCIONALES TRAINING COLOR / FRACTIONAL TRAINING COLOR PLATES

Pesos / Weights: 0.5, 1, 1.5, 2 y 2.5 kg.
Tolerancia / Tolerance: ± 10 gr.
Diámetro / Diameter: 135, 191, 212, 235 y 262 mm.
Diámetro interno / Inner diameter: 50 mm.
Espesor / Thickness: 23, 23, 27, 27 y 27 mm.
Material: Caucho virgen / Virgin rubber.
Color: Blanco, verde, amarillo, azul y rojo.
White, green, yellow, blue, red.



DISCOS FRACCIONALES OLÍMPICOS / OLYMPIC FRACTIONAL PLATES

Pesos / Weights: 0.5, 1, 1.5, 2, 2.5 y 5 kg.
Tolerancia / Tolerance: ± 10 gr.
Diámetro / Diameter: 135, 160, 175, 190, 210 y 230 mm.
Diámetro interno / Inner diameter: 50 mm.
Espesor / Thickness: 12, 14, 17, 18, 18 y 25 mm.
Material: Núcleo de acero y recubrimiento de goma.
Steel core and rubber coating.
Color: Blanco, verde, amarillo, azul, rojo y blanco.
White, green, yellow, blue, red and white.



DISCOS TÉCNICOS HALTEROFILIA / TECHNICAL WEIGHTLIFTING PLATES

Pesos / Weights: 2.5, 5 kg
Tolerancia / Tolerance: ± 30 gr
Diámetro / Diameter: 450 mm
Diámetro interno / Inner diameter: 50 mm
Espesor / Thickness: 100 mm
Material: Polietileno de alta densidad.
High density polyethylene.
Color: Rojo / Red: 2,5 kg / Blanco / White: 5 kg.



LYDIA VALENTIN ATLETA /ATHLETE SINGULAR

Tercer mejor palmarés olímpico en activo de España
Third best active Olympic record in Spain

3 medallas olímpicas en la categoría de 75 kg
3 Olympic medals in the 75 kg category

4 participaciones olímpicas
4 Olympic participations

4 veces campeona de Europa de Halterofilia
4 times European Weightlifting Champion

2 veces campeona del mundo
2 times world champion



NUESTRA LÍNEA OLÍMPICA OUR OLYMPIC LINE

Nuestra línea olímpica ha sido creada para ofrecer un entrenamiento de halterofilia a la altura de los atletas profesionales. Tenemos una barra olímpica con un efectivo sistema de rodamientos mediante agujas y casquillos de bronce autolubricado para garantizar el giro de nuestros discos olímpicos fabricados en caucho virgen y plato interior de acero cromado. Descubre el cierre olímpico con doble sistema de bloqueo y garantiza los entrenamientos más intensos.

Our Olympic line has been created to offer weightlifting training at the level of professional athletes. We have an olympic bar with an effective bearing system using needles and self-lubricating bronze bushings to guarantee the rotation of our olympic discs made of virgin rubber and chrome-plated steel inner plate. Discover the olympic lock with double locking system and guarantee the most intense workouts.

NUESTRA LÍNEA OLÍMPICA

BARRA OLÍMPICA PRO 20 KG / 20 KG OLYMPIC BARBELL

Peso / Weight: 20 kg.
Longitud total / Total length: 2200 mm.
Longitud de zona de carga: 415 mm.
 Load zone length: 415 mm.
Diámetro de zona de agarre: 28 mm.
 Diameter of grip zone: 28 mm.
Diámetro de zona de carga: 50 mm.
 Loading zone diameter: 50 mm.
Capacidad máxima de carga: 680 kg.
 Maximum load capacity: 680 kg.
Material: Acero / Steel.
Resistencia a tracción: 195.000 PSI.
Acabado: Cromoduro mate / Finish: Matt chromium.
Sistema de rodamientos de agujas y casquillos de bronce autolubricado.
 Self-lubricated bronze bushings and needle roller system.



| PESO WEIGHT | LONGITUD LENGTH | LONGITUD ZONA CARGA LENGTH OF LOADING AREA |
|---|--|---|
| 20 kg | 220 cm | 41,5 cm |
| DIÁMETRO ZONA CARGA LOAD ZONE DIAMETER | DIÁMETRO ZONA AGARRE GRIP ZONE DIAMETER | |
| 50 mm | 28 mm | |
| CAPACIDAD MÁX. DE CARGA MAX. LOAD CAPACITY | RESISTENCIA A TRACCIÓN TENSILE STRENGTH | |
| 680 kg | 195.000 PSI | |



Moletado por presión que permite un agarre firme.

Pressure knurling for firm grip.

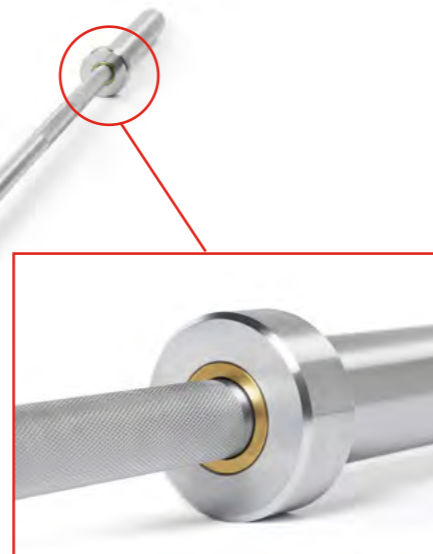

Casquillo sinterizado de bronce autolubricado.

Synthesized bronze self-lubricating self-lubricating.

OUR OLYMPIC LINE



DISCOS OLÍMPICOS / OLYMPIC DISCS

Pesos / Weights: 10, 15, 20 y 25 kg
Tolerancia / Tolerance: ± 10 gr
Diámetro / Diameter: 450 mm
Diámetro interno / Inner diameter: 50 mm

Espesor / Thickness: 30, 42, 54, 66 mm
Material: Caucho virgen y plato interior de acero cromado
 Virgin rubber and chrome-plated steel inner plate
Color: Verde, Amarillo, azul y rojo
 Green, yellow, blue and red



DISCOS FRACCIONALES OLÍMPICOS FRICTION GRIP OLYMPIC FRICTION GRIP FRACTIONAL DISCS

Pesos / Weights: 0.5, 1, 1.5 y 2 kg.
Tolerancia / Tolerance: ± 10 gr.
Diámetro / Diameter: 135, 160, 175 y 190 mm.
Diámetro interior / Inner diameter: 50 mm.
Espesor / Thickness: 12, 14, 17 y 18 mm.
Material: Núcleo de acero y recubrimiento de goma.
 Steel covered in rubber.
Color: Blanco, verde, amarillo y azul.
 White, green, yellow and blue.



CIERRE OLÍMPICO (PAR) / OLYMPIC COLLAR (PAIR)

Doble sistema de bloqueo mediante leva y collarín roscado.
 Double locking system by means of cam and threaded collar.
Material: Acero / Steel.
Acabado: Cromado / Finish: Chrome-plated.

5 KG (PAR) / Ø 50 MM





CIERRES / COLLARS

CIERRE OLÍMPICO (PAR) OLYMPIC COLLAR (PAIR)

Doble sistema de bloqueo mediante leva y collarín roscado.
Double locking system by means of cam and threaded collar.
Material: Acero / Steel.
Acabado: Cromado / Finish: Chrome-plated.

5 KG (PAR) / Ø 50 MM



22

CIERRE DE METAL BASIC (PAR) METAL BASIC COLLAR (PAIR)

360 GR / Ø 50 MM

Sistema de muelle / Spring system.
Material: Acero / Steel.
Acabado: Cromado / Finish: Chrome-plated.



CIERRE CON BLOQUEO (PAR) COLLAR BY LOCK JAW (PAIR)

200 GR / Ø 50 MM

Sistema de bloqueo y mecanismo articulado.
Locking system and articulated mechanism.
Material: Polímero plástico de alta resistencia.
High-strength plastic polymer.
Color: Negro / Black.



C. STRONGMAN CON BLOQUEO (PAR) STRONGMAN COLLAR BY LOCK JAW (PAIR)

200 GR / Ø 48,3 MM

Sistema de bloqueo y mecanismo articulado.
Locking system and articulated mechanism.
Material: Polímero plástico de alta resistencia.
High-strength plastic polymer.
Color: Azul / Blue.



CIERRE DE ALUMINIO (PAR) ALUMINIUM COLLAR (PAIR)

380 GR / Ø 50 MM

Sistema de bloqueo mediante leva.
Cam locking system.
Material: Aluminio anodizado / Anodized aluminum.
Color: Rojo / Red.



CIERRE CON BLOQUEO ÉLITE (PAR) ELITE COLLAR BY LOCK JAW (PAIR)

200 GR / Ø 50 MM

Sistema de bloqueo y mecanismo articulado.
Locking system and articulated mechanism.
Material: Núcleo de acero con recubrimiento de resina de nylon.
Steel core with nylon resin coating.
Color: Gris / Grey.



CIERRE POWERLIFTING (PAR) POWERLIFTING COLLAR (PAIR)

5 KG (PAR) / Ø 50 MM

Doble sistema de bloqueo mediante leva y collarín roscado.
Double locking system by means of cam and threaded collar.
Material: Acero / Steel.
Acabado: Cromado / Finish: Chrome-plated.



23

SINGULARWOD

KETTLEBELLS / KETTLEBELLS

KETTLEBELLS O PESAS RUSAS / KETTLEBELLS OR RUSSIAN WEIGHTS

8, 10, 12, 14, 16, 18, 20, 22, 24, 26, 28, 32, 36 KG

Alto / Height: 28 cm.

Ancho / Width: 21 cm.

Diámetro del asa de agarre.

Grip handle diameter: 35 mm.

Material: Acero / Steel.

Acabado: Pintura por inmersión.

Finish: Dip painting.



KETTLEBELL CAST IRON / KETTLEBELL CAST IRON

4, 8, 12, 16, 20, 24 KG

Material: Hierro fundido. Cast Iron.

Color: Blanco, rosa, azul, amarilla, morada y verde.

White, pink, blue, yellow, purple and green.





MANCUERNAS / DUMBBELLS

MANCUERNAS HEXAGONALES / HEXAGONAL DUMBBELL

Diámetro del agarre / Grip diameter: 4, 6, 8, 10, 12.5, 15, 17.5, 20, 22.5, 25, 27.5, 30, 32.5
4 kg = 28 mm. 35, 37.5, 40, 42.5, 45, 47.5, 50 KG

6 kg-50 kg = 34 mm.

Material: Acero estructural recubierto de goma y empuñadura de acero.

Rubber coated structural steel and steel handle.

Acabado: Cromado / Chrome.

Tolerancia / Tolerance :+/- 3%.

Color: Negro / Black.



MANCUERNA AJUSTABLE DE DISCOS FRACCIONALES ADJUSTABLE FRACTIONAL DISC DUMBBELLS

Longitud total / Total length: 520 mm.

Longitud de zona de carga / Length of loading zone: 170 mm.

Diámetro de zona de agarre / Diameter of grip zone: 28,5 mm.

Diámetro de zona de carga / Load zone diameter: 50 mm.

Capacidad máxima de carga / Maximum load capacity: 135 kg.

Material: Acero / Steel.

Resistencia a tracción / Tensile strength: 190,000 PSI.

Acabado: Cromoduro mate.

Finish: Chrome-matt chrome plated.

Casquillos de bronce autolubricado.

Self-lubricating bronze bushings.



6.8 KG

SACOS FUNCIONALES / FUNCTIONAL BAGS

Material: Tejido de PVC / PVC fabric.
Color: Negro / Black.

5, 10, 15, 20 KG



SANDBAGS / SANDBAGS

Material: Tejido de nylon / Nylon fabric.
Color: Negro / Black.

15, 30 KG

Nota: Contiene dos bolsas interiores en tejido de nylon con cierre de velcro para incorporar la carga de arena de grano fino.
Note: Contains two inner bags in nylon fabric with Velcro closure to incorporate the load of fine-grained sand.



SANDBAG STRONGMAN / STRONGMAN SANDBAG

Diámetro / Diameter: 40 cm.
Altura / Height: 12,5, 20, 26, 31, 37 cm.
Material: Tejido de nylon cordura 1000D.
1000D Cordura nylon fabric.
Color: Negro / Black.
Nota: Se excluye el relleno de arenas.
Note: Sand backfill is excluded.

30, 40, 50, 60, 70 KG



GUSANO / WORM

Material: Funda de cordura 1000D y bolsas de relleno.
1000D cordura cover and padding bags.
Relleno: Compuesto de 99% viruta de caucho y 1% de algodón especial.
Padding: Composed of 99% rubber chip and 1% space cotton.
2 personas 2 rellenos de 35kg y un relleno de separación de 3kg.
2 persons 2 fillers of 35kg and a 3kg separating filler.
4 personas 2 rellenos de 45kg y 2 de 32kg, y 3 rellenos de separación de 3kg.
4 persons 2 fills of 45kg and 2 fills of 32kg, and 3 separating fills of 3kg.
Color: Negro con cintas en rojo / Black with red ribbons.

| PESO WEIGHT | 2 PERSONAS 2 PERSONS | 4 PERSONAS 4 PERSONS |
|----------------|---|-------------------------|
| | 75 KG | 165 KG |
| | LONGITUD APROXIMADA APPROXIMATE LENGTH | |
| | 1.5 M | 3.5 M |





CHALECOS / VEST

CHALECO LASTRADO / WEIGHTED VEST

80 X 50 X 35 CM

Material: Nylon.

Lastres de 500 gramos en packs de 5 Kg de venta por separado.

Weights of 500 grams in packs of 5 Kg sold separately.

Color: Negro / Black.



CHALECO TÁCTICO / TACTICAL VEST

31.4 X 26 CM / 2.2, 3.4, 4.5 KG

Material: Acero / Steel.

Espesor / Thickness: 3, 5 y 5.5 mm.

Tolerancia / Tolerance: +/- 5%.

Color: Verde, Azul y Rojo / Green, Blue and Red.



ACONDICIONAMIENTO / CONDITIONING
SINGULARWOD

60cm



CAJÓN PLIOMÉTRICO FULL GRIP / FULL GRIP PLYO BOX

Capacidad máxima / Maximum capacity: 300 kg.

Superficie / Surface: 0.39 m².

Espesor / Thickness: 17 mm.

Material: Madera fenólica de Eucalipto + acabado antideslizante.

Eucalyptus phenolic wood + non-slip finish.

51 X 61 X 76 CM / 28 KG



CAJÓN PLIOMÉTRICO DE FOAM / FOAM PLYO BOX

Material: Espuma de alta densidad de foam e interior de madera.

High density foam and wood interior.

Acabado / Finish: Funda en tejido de fibras de PVC.

PVC fiber fabric cover.

75 X 60 X 50 CM / 25 KG



CAJÓN PLIOMÉTRICO EUCALIPTO / EUCALYPTUS PLYOMETRIC BOX

51 X 61 X 76 CM / 28 KG

Superficie / Surface: 0.39 m².
Espesor / Thickness: 17 mm.
Material: Madera fenólica de Eucalipto.
Eucalyptus phenolic wood.
Sistema de anclaje: Tornillos (incluidos).
Anchoring system: Screws (included).



CAJÓN P. PEQUEÑO EUCALIPTO / SMALL EUCALYPTUS PLYOMETRIC BOX

30 X 40 X 50 CM / 12 KG

Superficie / Surface: 0.15 m².
Espesor / Thickness: 18 mm.
Material: Madera fenólica de Eucalipto.
Eucalyptus phenolic wood.
Sistema de anclaje: Tornillos (incluidos).
Anchoring system: Screws (included).



CAJONES DE JERK ÉLITE HALTERO / ELITE WEIGHTLIFTER JERK DRAWERS

91 X 6,15,30,38 X 51 CM / 180 KG

Superficie / Surface: 0.46 x 2 m²
Material: Madera fenólica / Phenolic wood.
Sistema de anclaje: Tornillos (incluidos).
Anchoring system: Screws (included).



CAJÓN P. ÉLITE DE FOAM MODULAR / MODULAR FOAM ELITE JERK BOX

33.2 KG

Peso / Weight: 33.2 kg .
(conjunto completo / complete set).
Largo / Length: 90 cm.
Alto / Height: 15, 30, 45 y 60 cm.
Ancho / Width: 75 cm.
Superficie / Surface: 0.675 m².
Material: Espuma de EPE / EPE foam.
Acabado/ Finish: Funda de PVC / PVC cover.
Color: Negro / Black.
Sistema de fijación entre bloques: Velcro.
Fastening system between blocks: Velcro.



PICA DE MADERA / WOODEN POLE

160 CM

Largo / Length: 160 cm.
Diámetro de zona de agarre: 30 mm.
Diameter of grip zone: 30 mm.
Material: Madera Eucalipto.
Eucalyptus Wood.



PEGBOARD / PEGBOARD

297 X 3.2 X 1200 CM 9 KG

Material: Fenólico de pino / Pine phenolic.
Clavijas / Pegs: 2.
Diámetro clavijas / Peg diameter: 30 mm.
Largo Clavijas / Peg length: 16,5 cm.
Anclaje: 4 agujeros de 13,5 mm de diámetro.
Anchorage: 4 holes with diameter of 13,5 mm.





BALÓN MEDICINAL ÉLITE / ELITE MEDICINE BALL

Material: Fibra de nylon con mallado resistente a la abrasión, dobles costuras y relleno de viruta de caucho.

Nylon fiber with abrasion resistant mesh, double seams and rubber filling.

Color: Negro y rojo / Black and red.

Sistema de cierre: con costuras de doble recorrido.

Closure system: double-seamed.

8, 12, 14, 16, 20, 25, 30 LB / Ø 355 MM



Doble costura y conglomerado de goma.
Double stitching and rubber conglomerate.



BALÓN DE IMPACTO / SLAM BALL

Diámetro / Diameter: 5 y 10 kg: 220 mm.

Diámetro / Diameter: 15 y 20 kg: 270 mm.

Diámetro / Diameter: 25 y 30 kg: 300 mm.

Material: Goma / Rubber.

Color: Negro / Black.

Garantía: Esta no incluye cualquier daño producido por su uso negligente o alteración en los mismo por parte del usuario.

Warranty: The warranty does not cover damage caused by negligent use or modification of the product.

5, 10, 15, 20, 25, 30 KG.



COMBAS

COMBA PESADA / HEAVY ROPE

Material: Poliester trenzado / Braided polyester.
Diámetro / Diameter: 20/38 mm.
Color: Negro / Black.
Sistema de anclaje Mangos de plástico termosellado.
Anchoring system: Plastic handles.

3 M / 1, 2.5 KG



COMBA RÁPIDA / FAST JUMP ROPE

Largo del mango / Handle length: 14.7 cm.
Diámetro del mango / Handle diameter: 14.6 mm.
Diámetro del cable / Cable diameter: 2.5 mm.

3 M / 98 GR



38

JUMP ROPE

COMBA DYNAMITE 2.0 SW / DYNAMITE 2.0 JUMP ROPE

Largo del mango / Handle length: 15.5 cm.
Diámetro del cable / Cable diameter: 2.5 mm.
Material: Mango de nylon, y cable de acero con recubrimiento plástico.
Nylon handle, and steel cable with plastic with plastic coating.
Color: Negro y gris / Black and gray.
Sistema de fijación: Por tornillo presilla.
Fixing system: Screw clamp.
No precisa herramienta para su apriete.
No tool required for tightening.

3 M / 200 GR



COMBA FIRE PLUS SW / FIRE PLUS JUMP ROPE

Largo del mango / Handle length: 17 cm.
Diámetro del cable / Cable diameter: 2.5 mm.
Material: Mango de aluminio, y cable de acero con recubrimiento plástico .
Aluminum handle and steel cable with plastic coating.
Color: Rojo / Red.

3 M / 150 GR



39

SINGULARWOD

GLUTE HAM ROLLER / GLUTE HAM ROLLER

Dale a tus glúteos el trabajo definitivo para desarrollar toda su musculatura.

Give your glutes the ultimate workout to build muscle with our Glute Ham Roller.

Material: Acero / Steel.

64.1 X 34,3 CM



FLOOR GLUTE HAM / FLOOR GLUTE HAM

Fortalece isquiotibiales y glúteos con el floor glute ham de singular wod que incluye ruedas y un asa para su fácil transporte y almacenaje.

Strengthen hamstrings and glutes with our floor glute ham that includes wheels and a handle for easy transport and storage.

Material: Acero / Steel.

Acabado: Pintura en polvo lacada al horno.

Finish: Powder coating lacquered in oven.

Color: Negro / Black.

1.5 X 0.45 X 0.62 M / 46 KG



GHD ÉLITE 2.0 / 2.0 ELITE GHD

Material: Acero / Steel.

Acabado: Pintura en polvo lacada al horno.

Finish: Powder coating lacquered in oven.

Color: Negro / Black.

Recomendación: Se aconseja usar en suelo de goma o superficie no abrasiva.

Recommendation: It is advisable to use on rubber floor or non-abrasive surface.

2 X 1.2 X 1.2 M / 77.3 KG



ACCESORIO EXTENSIÓN DE CADERA PARA GHD ÉLITE 2.0 HIP EXTENSION ATTACHMENT FOR 2.0 ELITE GHD

Material: Acero / Steel.

Acabado: Pintura en polvo lacada al horno.

Finish: Powder coating lacquered in oven.

Color: Negro / Black.

Incluye: 1 par de cierres y 1 cincha.

Includes: 1 pair of collars and 1 webbing.

0.59 X 0.05 X 0.54 M / 8 KG





GIMNASIA / GYMNASTIC

AB-MAT CORE / AB-MAT CORE

37 X 7 X 30 CM / 600 GR

Material: Acolchado en espuma de alta densidad.

High density foam padding foam padding.

Acabado: Tapizado antideslizante.

Finish: Non-slip upholstery.

Color: Negro / Black.

Recomendación: Usar en suelo de goma o superficie no abrasiva.

Recommendation: It is advisable to use on floor.



AB-MAT HANDSTAND / AB-MAT HANDSTAND

44 X 4.2 X 35.5 CM / 600 GR

Material: Tapizado deslizante y el relleno de espuma.

Slip-on upholstery and foam padding.



RAMPA HAND STAND WALK / HAND STAND WALK

200 X 90 X 40 CM / 125 KG

Material: Acolchado de Foam comprimido.

Compressed Foam padding.

Densidad / Density: 180 kg /m³



BARRA DOMINADAS PRO / PULL-UP BAR PRO

Diámetro barra: 30 mm.

Bar diameter: 30 mm.

Material: Acero estructural.
Structural Steel.

Acabado: Pintura en polvo lacada al horno.

Finish: Powder coating lacquered in oven.

Capacidad máxima de carga: 115 kg.

Maximum load capacity: 115 kg.

Acabado: Pintura en polvo lacada al horno.

Color: Negro / Black.

Sistema de anclaje: Tornillos a pared o techo.

Anchoring system: Screws to wall or ceiling.

Separación máxima pared- barra: 77 cm (4 posibles).

Maximum wall-bar separation: 77 cm (4 possible).



Nota: Singular WOD no incluye ningún anclaje a pared ya que cada tipología de pared requiere un anclaje específico.
Note: Singular WOD does not include any wall anchorage as each type of wall requires a specific anchorage.

ANILLAS / RINGS

Largo de las cintas / Ribbon length: 5 m.

Diámetro / Diameter: 235 mm.

Diámetro de agarre de las anillas: 290 mm.

Diameter of grip of the rings: 290 mm.

Formato: 1 par.

Format: 1 pair.

Material: Madera laminada y tiras de nylon.

Laminated wood and nylon tapes.

Color cintas: Negro / Tape color: Black.

Sistema de anclaje: Hebilla y recogedor de VELCRO®

Anchoring system: VELCRO® buckle and catcher.



SOPORTE DE ANILLAS A TECHO / RING CEILING HANGER

Capacidad máxima de carga: 200 Kg.

Maximum load capacity: 200 Kg.

Acabado: Pintura en polvo lacada al horno.

Finish: Oven-lacquered powder coat paint.

Color: Negro / Black.

Sistema de anclaje de anillas: Por varillas que permiten un ancho mínimo de 31 cm hasta 67 cm incrementándose de 6 en 6 cm.

Rings anchor system: With rods that allow for a minimum width of 31 cm and up to 67 cm in increments of 6 cm.

Sistema de anclaje al techo: Hasta 15 agujeros diámetro 10,5 mm. Tornillos para anclaje no incluidos.

Ceiling anchor system: Up to 15 holes with 10.5 mm diameter. Anchoring screws not included.



96 X 3.5 X 7 CM / 5.5 KG

BARRAS PARALELAS PARALLEL BARS

57 X 32 X 36 CM / 8.3 KG

Superficie / Surface: 0.21 m².

Diámetro de tubo de agarre: 40 mm.

Diameter of grip tube: 40 mm.

Material: Acero estructural / Structural steel.

Acabado: Pintura en polvo lacada al horno.

Finish: Powder coated lacquered in oven baked.

Color: Negro / Black.

GIMNASIA / GYMNASTIC

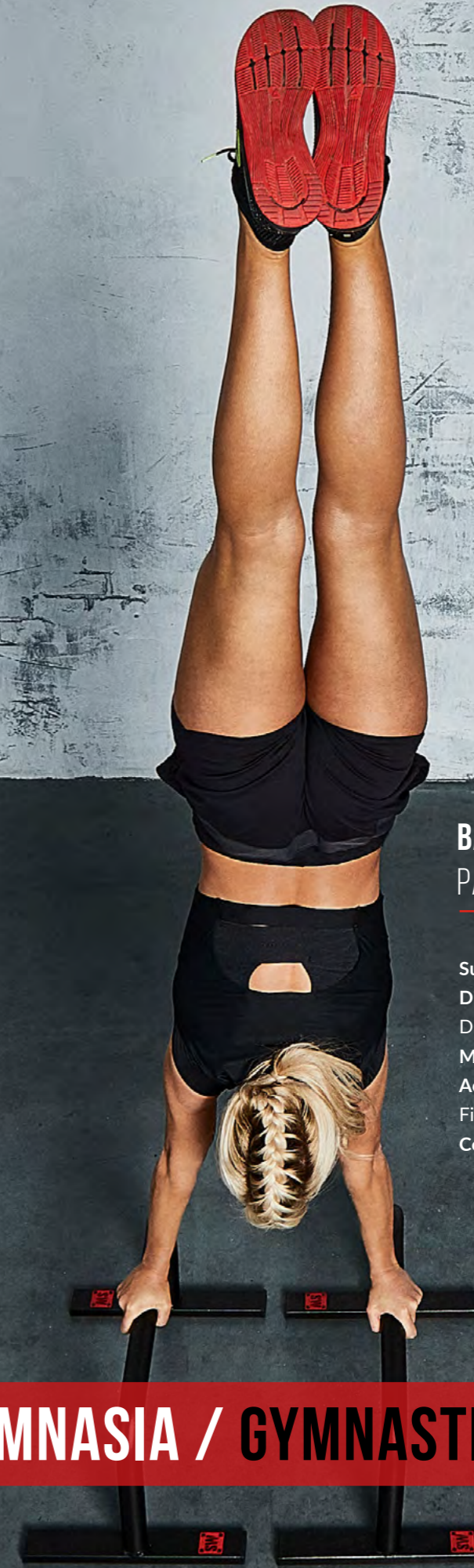



CUERDAS / ROPES

CUERDA CÁÑAMO SINTÉTICO 5 M / SYNTHETIC HEMP ROPE 5 M

Material: Manila sintética trenzada y pulida.

Synthetic manila braided and polished.

Sistema de anclaje 'Clamp' / 'Gaza'.

Anchoring system: 'Clamp' / 'Knot'.

5 M / Ø 34 MM / 3.2 KG



SOPORTE DE TECHO PARA CUERDAS / CEILING ROPE ANCHOR

15 X 9 X 16.6 CM / 1.6 KG

Resistencia estática del mosquetón 22 kN.

Static strength of the carabiner: 22 kN.

Formato 1 unidad más mosquetón de anclaje.

Format: 1 unit plus anchor carabiner.

Material: Acero / Steel.

Acabado: Pintura en polvo lacada al horno.

Finish: Powder coated lacquered.

Color: Negro / Black.

Sistema de anclaje: al techo 6 Agujeros con Ø 10,5 mm.

Tornillos de anclaje no incluidos.

Anchoring system: to the ceiling 6 Holes with Ø 10,5 mm.

Anchoring screws not included.

Sistema de anclaje para la cuerda: Mosquetón de acero Ø 16 mm.

Anchoring system for the rope: Steel carabiner with Ø 16 mm.



CUERDA PARA BATIR / BATTLE ROPE

10 M / 8.1 KG

Diámetro / Diameter: 40 mm.

Material: Poliester trenzado / Braided Polyester.

Color: Negro y rojo / Black and red.

Acabado: Puntas con goma térmica.

Finish: Ends with thermal rubber.



CUERDA PARA TREPAR DE 5 M / CLIMBING ROPE 5 M

5 M / Ø 34 MM / 3.2 KG

Material: Yute / Jute.

Sistema de anclaje : Argolla metálica tipo 'Clamp'.

Anchoring system: Metal ring 'Clamp' type.





STRONGMAN / STRONGMAN

BARRA AXLE / AXLE BAR

212 X 40 X 131 CM / 10 KG

Longitud total / Total length: 212 cm.

Longitud de la zona de carga: 40 cm.

Length of loading area: 40 cm.

Longitud de zona de agarre.

Length of gripping area: 131 cm.

Material: Acero lacado al horno.

Baked lacquered steel.

Color: Negro / Black.



BARRA FARMER WALK STRONGMAN (PAR)

FARMER-WALK BAR STRONGMAN (PAIR)

150 X 30 CM / 11 KG UNID.

Material: Hierro lacado / Lacquered iron.

Protecciones plásticas para las puntas del cable.

Plastic protections for the ends of the cable.

Recomendación: Se aconseja usar en suelo de goma o superficie no abrasiva.

Recommendation: It is advisable to use on rubber floor or non-abrasive surface.

Color: Negro / Black.





YUGOS / YOKE

Superficie / Surface: 1.47 m².

Capacidad máxima de carga: 340 kg.

Maximum load capacity: 340 kg.

Material: Acero estructural / Structural steel.

Acabado: Pintura en polvo lacada al horno.

Finish: Stove-lacquered powder paint coating.

Color: Negro / Black.

Sistema de anclaje del puente: Pasadores de extracción rápida.

Bridge anchoring system: Quick release pins.

Compatible con: Fondera de triceps para rack, j-cups 50 mm,

soporte de discos para racks.

Compatible with: Triceps dip station for racks, 50-mm j-cups,

plate storage post for racks.

1.21 X 1.25 X 1.95 M / 68 KG

TRINEO DE ENDURANCE / ENDURANCE SLED

53 X 45 X 36 CM / 11.5 KG

Superficie / Surface: 0.24 m².

Diámetro de zona de carga: 48.3 mm.

Diameter of loadable area: 48.3 mm.

Capacidad máxima de carga: 135 kg.

Maximum load capacity: 135 kg.

Material: Acero / Steel.

Acabado: Pintura en polvo lacada al horno.

Finish: Powder coated lacquered in oven baked.

Color: Negro / Black.

Sistema de anclaje: 3 agujeros para mosquetón.

Anchoring system: 3 holes for clamps.

Sistema de arrastre: Tira de nylon de 6 m.

Drag system: 6-m nylon strip.



TRINEO PESADO V3 / WEIGHTED SLED V3

103 X 59.4 X 68 CM / 53.9 KG

Superficie / Surface: 0.7 m².

Diámetro de zona de carga: 48.3 mm.

Diameter of loadable area: 48.3 mm.

Capacidad máxima de carga: 195 kg.

Maximum load capacity: 195 kg.

Material: Acero / Steel.

Acabado: Pintura en polvo lacada al horno.

Finish: Powder coated lacquered in oven baked.

Sistema de anclaje dispositivos de arrastre con

mosquetón.

Anchoring system towing: with carabiner.

Color: Negro / Black.



MARTILLOS / HAMMERS

6, 8, 10 KG

Material: Acero / Steel.

Hammer length / Largo del martillo:

6 kg = 6 cm.

8 kg = 6.8 cm.

10 kg = 8 cm.

Alto del martillo / Hammer height:

6 kg = 76.6 cm.

8 kg = 99.8 cm.

10 kg = 100.9 cm.

Ancho del martillo / Hammer width:

6 kg = 19 cm.

8 kg = 19.5 cm.

10 kg = 20 cm.

Diámetro del martillo / Hammer diameter:

6 kg = 32.5 mm.

8 y 10 kg = 40.5 mm.

Acabado: Pintura en polvo lacada al horno.

Finish: Powder coated lacquered.

Color: Negro / Black.



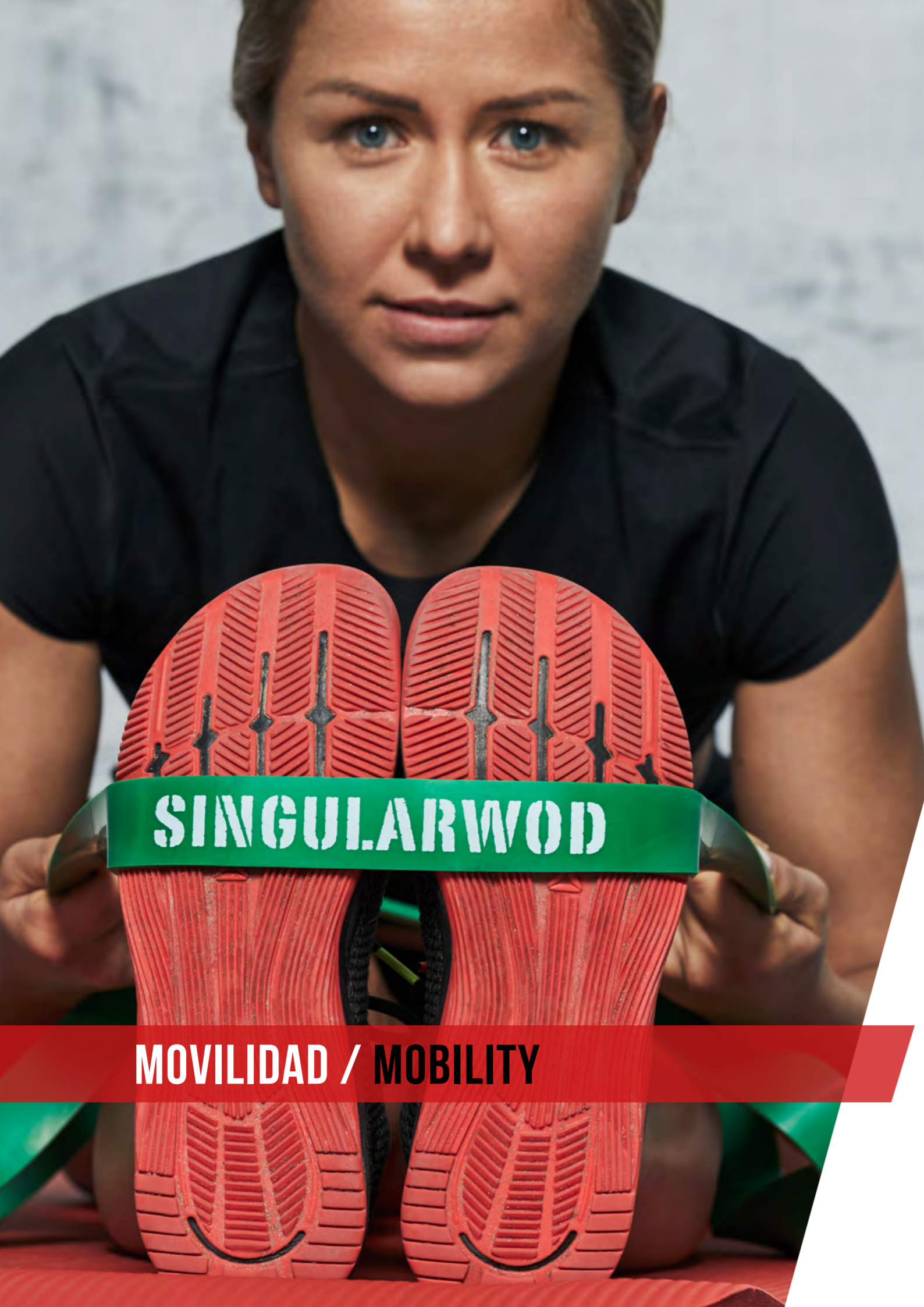

MOVILIDAD / MOBILITY

BANDAS ELÁSTICAS / ELASTIC BANDS

Largo / Length: 1 m.
Ancho / Width: 12, 22, 32, 44, 65 mm.
Espesor / Thickness: 4.5 mm.
Resistencia / Resistance:
12 mm = 13 kg.
22 mm = 22 kg.
32 mm = 30 kg.
44 mm = 45 kg.
65 mm = 64 kg.
Material: Látex de caucho natural.
Natural rubber latex.
Color:
12 mm = Rojo / Red.
22 mm = Morada / Purple.
32 mm = Verde / Green.
44 mm = Azul / Blue.
65 mm = Naranja / Orange.



BOLA DE LACROSSE / LACROSSE BALL

Material: Silicona / Silicone.
Color: Rojo / Red.

Ø 62 MM / 142 GR



ESCALERA DE AGILIDAD / AGILITY LADDER

Huecos / Gaps: 19.
Largo del hueco / Gap length: 42 cm.
Ancho del hueco / Gap width: 45 cm.
Material: Fibra sintética de alto rendimiento.
High performance synthetic fiber.
Color: Negro y amarillo / Black and yellow.

9 X 48,5 CM / 2.6 KG



ESTERILLA / MAT

Material: Espuma NBR (goma de nitrilo).

NBR foam (nitrile rubber).

Espesor / Thickness: 15 mm.

Acabado : Pintura en polvo lacada al horno.

Finish: Powder coating lacquered in oven.

Nota: Cuenta con ahoyado en uno de sus extremos para facilitar el almacenaje y una cinta elástica para poder enrollarla.

Note: It has a hole at one end for easy storage and an elastic band to roll it up.

Color: Rojo / Red.

140 X 60 CM / 800 GR



RODILLO FOAM SOFT / FOAM ROLLER SOFT

Material: Eva Foam de alta densidad.

High density Eva Foam.

Color: Negro / Black.

33.2 CM / Ø 140 MM / 800 GR



RODILLO FOAM / FOAM ROLLER

Material: Eva Foam de alta densidad.

High density Eva Foam.

Color: Negro / Black.

32 CM / Ø 125 MM / 500 GR



RODILLO FOAM LARGO / FOAM ROLLER LONG

Material: Eva Foam de alta densidad.

High density Eva Foam.

Color: Negro / Black.

78.2 CM / Ø 150 MM / 1.600 GR



VALLAS DE AGILIDAD (SET DE 3) / AGILITY FENCE (SET OF 3)

Formato / Format: Set 3 unid.

Profundidad / Depth:

Pequeña / Small: 15.8 cm.

Mediana / Medium: 21.2 cm.

Grande / Big: 22.3 cm.

Alto / Height:

Pequeña / Small: 15 cm.

Mediana / Medium: 30 cm.

Grande / Big: 45 cm.

Ancho / Width:

Pequeña / Small: 44.5 cm.

Mediana / Medium: 54.5 cm.

Grande / Big: 60.5 cm.

Diámetro / Diameter: 20 mm.

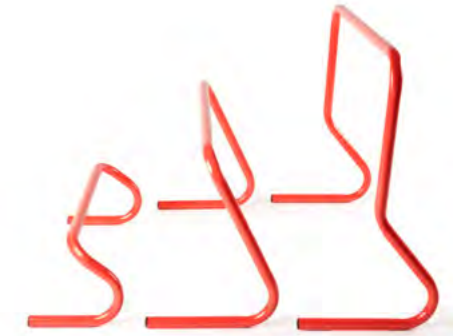

2.3 KG

CONOS DE AGILIDAD (SET DE 5) / AGILITY CONES (SET OF 5)

Formato / Format: Set 5 unid.

Material: Poliestireno de alto impacto.

100 % reciclable.

High impact polystyrene. 100% recyclable.

Color: Naranja / Orange.

5.5 CM / Ø 190 MM



CONOS MARCADORES (SET DE 5) / MARKER CONES (SET OF 5)

Formato / Format: Set 5 unid.

Material: Poliestireno de alto impacto.

100 % reciclable.

High impact polystyrene. 100% recyclable.

Color: Naranja / Orange.

31.5 X 18.5 X 18.5 CM



COMPLEMENTOS

LED TIMER / LED TIMER

Formato: 1 caja Timer, control remoto funciona con 2 pilas AAA de 1,5V (no incluidas), y fuente de alimentación de alimentación AC-100 / 240 de 5 A.
Format: 1 Timer box, remote control works with 2 AAA 1.5V batteries (not included), and with a 5A AC-100/240v power supply.
Color: Negro / Black.

73 X 17.5 X 5 CM / 3.7 KG



MINI LED TIMER / MINI LED TIMER

Sistema de anclaje: imán / Anchoring system: Magnet.
Color: Negro / Black.
Más opciones: bluetooth conectar con la APP "GX_Remote" y guardar intervalos personalizados fácilmente. Modos de temporizador preestablecidos como Tabata.
More options: bluetooth connect with APP "GX_Remote" and save customized intervals easily. Preset timer modes such as Tabata.

15.6 X 24 X 5.2 CM / 1,5 KG



ACCESSORIES

MAGNESIO SW / SW CHALK

Formato: Tarro hermético con asa y precinto.
Contiene: Carbonato de magnesio en polvo.
Contains: Magnesium carbonate powder.
Hermetically sealed jar with handle and seal.

5 L / 760 GR



MAGNESIO LÍQUIDO / LIQUID CHALK

Formato: Tarro hermético.
Format: Hermetically sealed jar.
Contiene: Composición 70% Alcohol 30% Mg CO3.
Contains: Composition 70% Alcohol 30% Mg CO3.
Nota: No genera polvo, no mancha y resiste muchos más movimientos sin perder prestaciones.
Note: It does not generate dust, does not stain and withstands many more movements without losing performance.

200 ML



MAGNESIO DRY GRIP / DRY GRIP CHALK

Uso: Agitar antes de usar. Extender la cantidad deseada sobre las zonas más expuestas a sudoración.
Esperar unos instantes después de aplicación.
Use: Shake before use. Spread the desired amount on the areas most exposed to perspiration.
Wait a few moments after application.

100 ML



CARDIO
CARDIO



ASSAULT AIR BIKE / ASSAULT AIR BIKE

Capacidad máxima de carga 158.7 kg.

Maximum load capacity: 158.7 kg.

Material: Acero / Steel.

Acabado: Pintura en polvo lacada al horno.

Finish: Powder coating lacquered in oven.

Transmisión: Cadena / Transmission: Chain.

Consola programable (8 opciones de entrenamiento).

Programmable console (8 training options).

Pantalla LCD / LCD Display.

Color: Negro / Black.

1.29 X 1.23 X 0.59 M / 44.5 KG



ASSAULT AIR BIKE ELITE / ASSAULT AIR BIKE ELITE

Capacidad máxima de carga: 158.8 kg.

Maximum load capacity: 158.8 kg.

Material: Acero / Steel.

Acabado: Pintura en polvo lacada al horno.

Finish: Powder coating lacquered in oven.

Transmisión: Cadena / Transmission: Chain.

Consola programable (7 opciones de entrenamiento).

Programmable console (7 training options).

Pantalla LCD con Bluetooth / LCD display with bluetooth.

Garantía: 1 año para profesional, 3 años para particulares.

Warranty: 1 year for professional, 3 years for individuals.

Color: Negro y gris / Black and gray.

1.39 X 1.39 X 0.66 M / 63 KG



ASSAULT AIR BIKE PRO / ASSAULT AIR BIKE PRO

Capacidad máxima de carga: 136 kg.

Maximum load capacity: 136 kg.

Material: Acero / Steel.

Acabado: Pintura en polvo lacada al horno .

Finish: Powder coating lacquered in oven.

Transmisión: Cadena / Transmission: Chain.

Consola programable (7 opciones de entrenamiento).

Programmable console (7 training options).

Pantalla LCD con Bluetooth / LCD display with bluetooth.

Color: Negro / Black.

1.26 X 1.29 X 0.61 M / 53,8 KG



ASSAULTFITNESS
AUTHORIZED DISTRIBUTOR



BICICLETAS / BIKES

ASSAULT RUNNER ÉLITE / ASSAULT RUNNER ELITE

1.77 X 80 X 1,64 M / 131 KG

Peso máximo de usuario: 158.8 kg.

Maximum user weight: 158.8 kg.

LCD de alto contraste con mejor legibilidad.

High contrast LCD with improved readability.

LEDs de descanso y trabajo.

Rest and work LEDs.

Bluetooth y ANT +

Bluetooth and ANT+

Bandeja Dual para botellas de agua.

Dual water bottle tray.

Compartimento de almacenamiento central multifuncional.

Multifunctional central storage compartment.

La consola resistente a los rayos UV.

UV resistant console.

Acabado: Marco de acero sólido y pasamanos con imprimación rica en zinc y resistente a la oxidación.

Finish: Solid steel frame and handrail with rust-resistant zinc-rich primer rust resistant.



ASSAULT AIRROWER ÉLITE / ASSAULT AIRROWER ELITE

2.35 X 1.24 X 0.5 M / 65 KG

Capacidad máxima de carga: 158,8 kg.

Maximum load capacity: 158,8 kg.

Material: Acero / Steel.

Acabado: Pintura en polvo lacada al horno.

Finish: Powder coating lacquered in oven.

Consola programable: Intervalo personalizado 20 / 10 / 10 / 20 .

Programmable console: Custom Interval 20 / 10 / 10 / 20.

Programas de objetivos (distancia, calorías, frecuencia cardíaca y tiempo) .

Target Programs (distance, calories, heart rate and time).

Pantalla con bluetooth: Tiempo, Ritmo, Distancia, Velocidad, Calorías, Frecuencia cardíaca.

Bluetooth screen: Time, Pace, Distance, Speed, Calories, Heart Rate.

Color: Negro / Black.



CINTAS / TRADEMILLS

SKIERG DE SUELO CONCEPT2 PM5 / FLOOR SKIERG PM5 CONCEPT2

Acabado : Pintura en polvo lacada al horno.

Finish: Powder coating lacquered in oven.

Color: Negro / Black.

Sistema de Tracción: Cuerdas de tiro de Alta resistencia.

Traction System: High Resistance Pulling Ropes.

2.12 X 0.52 X 0.4 M / 21 KG



SKIERG DE PARED CONCEPT2 PM5 / WALL SKIERG PM5 CONCEPT2

Acabado : Pintura en polvo lacada al horno.

Finish: Powder coating lacquered in oven.

Color: Negro / Black.

Sistema de Tracción: Cuerdas de tiro de Alta resistencia.

Traction System: High Resistance Pulling Ropes.

2.12 X 0.52 X 0.4 M / 21 KG



BIKE ERG / BIKE ERG

Transmisión: Correas de Polygroove con sistema de auto tensionado.

Transmission: Polygroove belts with self-tensioning system.

Monitor: PM5 Requerimiento Eléctrico. El PM5 utiliza dos pilas tipo D.

Durante tu entrenamiento, el monitor se alimenta del ventilador giratorio para extender la vida de las pilas.

PM5 Electrical Requirements. The PM5 uses two D-type batteries.

During your workout, the monitor is powered by the rotating fan to extend battery life.

Peso Máximo del Usuario / Maximum user weight: 136 kg.

Construcción: Estructura de aluminio soldado. Patas de acero.

Construction: Welded aluminum structure. Steel legs.

Acabado: Estructura con acabado negro polvo. Columnas en anodizado gris.

Finish: Black powder coated frame. Grey anodized columns.

1.22 X 0.61 M / 26 KG



RACKS&JAULAS RACKS&RIGS





ESTRUCTURAS / RIGS

La robustez y estabilidad de las estructuras Singular WOD 100% hechas en España han llevado a nuestros clientes a confiar en nosotros. Nuestras jaulas son totalmente modulares y ofrecen cientos de combinaciones posibles.

The robustness and stability of Singular Rigs WOD 100% made in Spain have led our customers to trust us. Our cages are fully modular and offer hundreds of possible combinations.

ESTRUCTURAS A MEDIDA / TAILOR-MADE RIGS

CUÉNTANOS TUS NECESIDADES TELL US YOUR NEEDS

Empecemos hablando de tu espacio y la idea que tienes en tu cabeza.

Let's start by talking about your space and the idea you have in your head.

ASESORAMIENTO SIN COMPROMISO ADVICE FEAR OF COMMITMENT

Te ofrecemos todas las alternativas que necesites para estar seguro de tu decisión. Pide asesoramiento sin ningún compromiso.

We offer you all the alternatives you need to be sure of your decision. Ask for advice without any commitment.

DISEÑAMOS TU ESPACIO EN 3D 3D VISION OF YOUR SPACE

En nuestro Departamento de Diseño de estructuras creamos un modelo en 3D de tu espacio de entrenamiento y la estructura que decidas para que puedas hacer una valoración realista.

In our Structural Design Department we create a 3D model of your training space and the structure of your choice so that you can make a realistic assessment.

SERVICIO DE MONTAJE ASSEMBLY SERVICE

Nuestro equipo de Producción llega hasta tu ciudad para ensamblar tu nueva estructura. Su experiencia les permite conocer la mejor opción de fijación según los materiales de tu box y en escasas horas, tendrás tu jaula lista.

Our production team comes to your city to assemble your new structure. Their experience allows them to know the best fixing option according to the materials of your box and in a few hours, you will have your cage ready.

SOPORTE VIRTUAL VIRTUAL ADVICE

¿Quieres montar tu propia estructura SW? No hay problema, cuenta con nosotros en la distancia. Contacta con nosotros y recibe asesoramiento del equipo de Producción.

Do you want to build your own SW Rigs? No problem, count on us in the distance. Contact us and our production team will advise you.

TU ESTRUCTURA CRECE CONTIGO YOUR RIGS GROWS UP

Tu estructura siempre crecerá contigo. Nuestro equipo Comercial y de Diseño, estarán siempre a tu lado para estudiar tus nuevas necesidades y vitaminar tu jaula.

Your structure will always grow with you. Our Commercial and Design team will always be at your side to study your new needs and to vitaminize your cage.

CONFIGURACIÓN DE TU JAULA

JAULAS A PARED / WALL MOUNT CAGE



FABRICADO EN ESPAÑA / MADE IN SPAIN

Todas nuestras estructuras se diseñan y fabrican íntegramente en España. De este modo, conseguimos garantizar la mejor calidad y estar presentes en todo el proceso poniendo especial atención a la excelencia de los materiales.

All our structures are designed and manufactured entirely in Spain. In this way, we are able to guarantee the best quality and to be present throughout the process, paying special attention to the excellence of the materials.



ALUCINA EN COLORES / HALLUCINATE IN COLORS

¡Personaliza tu espacio y gana identidad! Ponemos a tu disposición una amplia gama cromática para que puedas darle ese toque de color diferencial a tu jaula.

Personalize your space and gain identity! We offer you a wide chromatic range so you can give that touch of color to your cage.



CONFIGURATION OF YOUR RIG

JAULAS CENTRALES / CENTRAL CAGES



BRILLANTE POR FUERA Y POR DENTRO / SHINING INSIDE AND OUTSIDE

Evita que tus entrenamientos se oxiden gracias al proceso de zincado electrolítico, nuestro sello de calidad para evitar que aparezca óxido en tu jaula. Reta a las adversidades meteorológicas con nuestras estructuras hechas para durar.

Prevent your training from rusting thanks to the electrolytic zinc plating process, our seal of quality to prevent rust from appearing on your cage. Challenge the elements with our structures built to last.

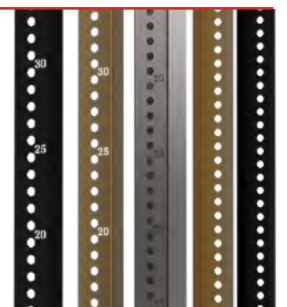

NO TE LÍES / DON'T MESS UP

Pensado para optimizar tus entrenamientos. La numeración de los pilares facilita el uso del rack en tus ejercicios. Elige cuál es tu posición más cómoda de entreno en back y front squat y olvídate de probar la posición de salida antes de cada entrenamiento.

Designed to optimize your workouts. The numbering of the pillars facilitates the use of the rack in your exercises. Choose your most comfortable training position for back and front squat and forget about testing the starting position before each workout.



ACCESORIOS / ACCESSORIES

Personaliza tu jaula con nuestros accesorios Singular WOD.
Añade variedad, diversión y funcionalidad a tu estructura.

Customize your cage with our Singular WOD accessories.
Add an extra of variety, fun and functionality to your structure.

ACCESORIO POLEA PARA JAULA Y PARED ACCESSORY POLE FOR CAGE AND WALL

Convierte tu jaula en la estación de entrenamiento definitiva.

Transform your cage into the ultimate training station.
Material: Acero con pintura en spray electrostática+ tapizado de foam cubierto en material anti-deslizante.
Transform your cage into the ultimate training station.
Steel with electrostatic spray paint + foam upholstery covered in anti-slip material.

Color: Negro / Black

2.32 M



DIANA DOBLE / DOUBLE DIANA

Diámetro círculo diana: 40 cm.

Diameter of target circle: 40 cm.

Material: Acero estructural / Structural steel.

Acabado: Pintura en polvo lacada al horno.

Finish: Powder coating lacquered in oven.

Color: Negro y plato de la diana Rojo SW.

Black and target plate Red SW.

Sistema de anclaje Tornillos (incluidos)

Anchoring system: Screws (included).

Compatible con: Todos los rack y jaulas.

Compatible with: All racks and cages.

75 X 40 X 23 CM / 13 KG



FONDERA / DIP BAR

Diámetro de agarre: 48.3 mm.

Grip diameter: 48.3 mm.

Capacidad máxima de carga: 250 kg.

Maximum load capacity: 250 kg.

Material: Acero / Steel.

Acabado: Pintura en polvo lacada al horno.

Finish: Powder coating lacquered in oven.

Color: Negro / Black.

Sistema de anclaje: Pasador de extracción rápida.

Anchoring system: Quick release pin.

70 X 24 X 68 CM / 9,7 KG



HOME RACK / HOME RACK

Superficie / Surface: 1,47 m².

Capacidad máxima de carga: 250 kg.

Maximum load capacity: 250 kg.

Material: Acero estructural / Structural Steel.

Acabado: Pintura en polvo lacada al horno.

Finish: Powder coating lacquered in oven.

Color: Negro / Black.

1.22 X 1.22 X 1.91 M / 53 KG



MEDIUM RACK / MEDIUM RACK

Superficie / Surface: 1,47 m².

Capacidad máxima de carga: 250 kg.

Maximum load capacity: 250 kg.

Material: Acero estructural / Structural Steel.

Acabado: Pintura en polvo lacada al horno.

Finish: Powder coating lacquered in oven.

Color: Negro / Black.

254,5 X 122 X 132 CM / 60 KG



RACK SENTADILLA / SQUAT RACK

Superficie / Surface: 1,47 m².

Capacidad máxima de carga: 250 kg.

Maximum load capacity: 250 kg.

Material: Acero estructural / Structural Steel.

Acabado: Pintura en polvo lacada al horno.

Finish: Powder coating lacquered in oven.

Color: Negro / Black.

175,5 X 66 X 170 CM / 52 KG



RACK ABATIBLE / FOLDABLE RACK

Superficie / Surface: 0,76 m²/ 1,38 m² abierto.

Capacidad máxima de carga: 250 kg.

Maximum load capacity: 250 kg.

Material: Acero estructural / Structural Steel.

Acabado: Pintura en polvo lacada al horno.

Finish: Powder coating lacquered in oven.

Color: Negro / Black.

Sistema de apertura/cierre: Brazos articulados con bloqueo mediante pasadores de extracción rápida.

Opening/closing system: Hinged arms with quick release pins locking system.

0.61 X 1.25 X 2.50 M / 130 KG
1.10 X 1.25 X 2.50 M ABIERTO



RACK DE POTENCIA / POWER RACK

Superficie / Surface: 0,98 m².

Capacidad máxima de carga: 500 kg.

Maximum load capacity: 500 kg.

Material: Acero estructural / Structural Steel.

Acabado: Pintura en polvo lacada al horno.

Finish: Powder coating lacquered in oven.

Color: Negro / Black.

0.77 X 1.19 X 2.50 M / 90 KG



SLINGAS DE SEGURIDAD PARA RACK DE POTENCIA / SECURITY SLINGAS

Longitud cincha / Girth length: 750 mm.

Material: Acero + Tela / Steel + Fabric.

Acabado: Pintura en polvo lacada al horno.

Finish: Powder coating lacquered in oven.

Color: Negro / Black.

Compatible con: Power Rack, J-Cup of 80x50mm.

Compatible with Power Rack, J-Cup of 80x50mm.

1.27 X 1.97 X 2.50 M / 196 KG / 258 KG





BANCOS / BENCHS

BANCO PLANO 2.0 / 2.0 FLAT BENCH

120 X 50.5 X 42,5 CM / 18 KG

Material: Acero y acolchado deslizante con el relleno de espuma de alta densidad.

Material: Steel and non slipery padding with high density foam padding.

Acabado: Pintura en polvo lacada al horno.

Finish: Baked lacquered powder paint.

Color: Negro / Black.



BANCO REGULABLE / ADJUSTABLE BENCH

141 X 69 X 46,5 CM / 42 KG

Grados regulación: 0°-88°

Inclination degrees: 0°-88°

Material: Tubo de acero con tapizado deslizante y el relleno de espuma de alta intensidad.

Material: Steel tube with anti-slip upholstery and high-intensity foam padding.

Capacidad Máxima: 700 kg.

Maximum capacity: 700 kg.

Densidad almohadilla acolchado: 60 mm.

Density cushioning cadding: 60 mm.



POWER STATION / POWER STATION

Nuestro Power Station es la solución definitiva para el entrenamiento individual y personal. Incluye soportes de seguridad para sentadilla y un anclaje multifunción para cuerdas de batir, bandas y otros accesorios. Ofrece un entrenamiento completo en 2,5 m².

Our Power Station is the ultimate solution for individual and personal training. It includes safety squat racks and a multi-functional anchor for whipping ropes, bands and other accessories. It offers a complete workout in 2,5m².

MATERIAL: ACERO ESTRUCTURAL / STRUCTURAL STEEL

TAMAÑO PILARES: 80X80 MM / RACK UPRIGHT SIZES: 80X80 MM

ACABADO: PINTURA EN POLVO LACADA AL HORNO CON PARTÍCULA METÁLICA

FINISH: OVEN-BAKED LACQUERED POWDER PAINT WITH METAL PARTICLES

TRATAMIENTO: RESISTENTE A LA CORROSIÓN / SISTEMA DE ANCLAJE: TORNILLOS (INCLUIDOS)

TREATMENT: CORROSION RESISTANCE / ANCHORAGE SYSTEM: SCREWS (INCLUDED)

COLOR: NEGRO / BLACK

POWER STATION / POWER STATION

2.50 X 1.9 X 1.4 M

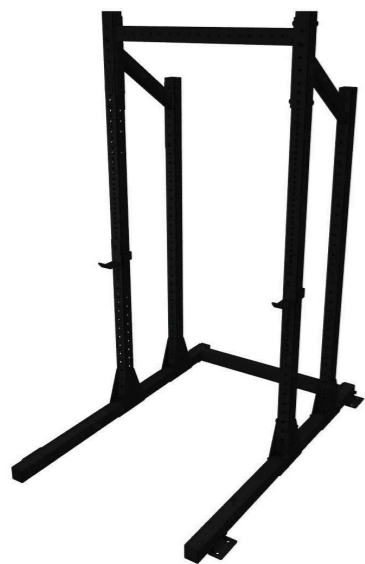

POWER STATION DOBLE / POWER STATION DOUBLE

2.50 X 2.50 X 1.4 M

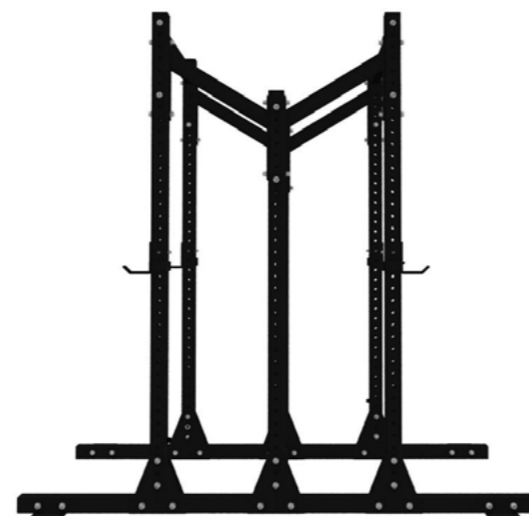

POWER STATION STORAGE / POWER STATION STORAGE

2.50 X 1.9 X 1.4 M

Peso: 196 kg sin almacenamiento.

Weight: 196 kg without storage.

Peso: 258 kg con almacenamiento.

Weight: 258 kg with storage

Superficie / Surface area: 2,5 m²

Capacidad máxima de carga: 600 kg.

Maximum load capacity: 600 kg.



AÑADE LOS ACCESORIOS QUE NECESITES PARA COMPLETAR TU POWER STATION.
ADD THE ACCESSORIES YOU NEED TO COMPLETE YOUR POWER STATION.

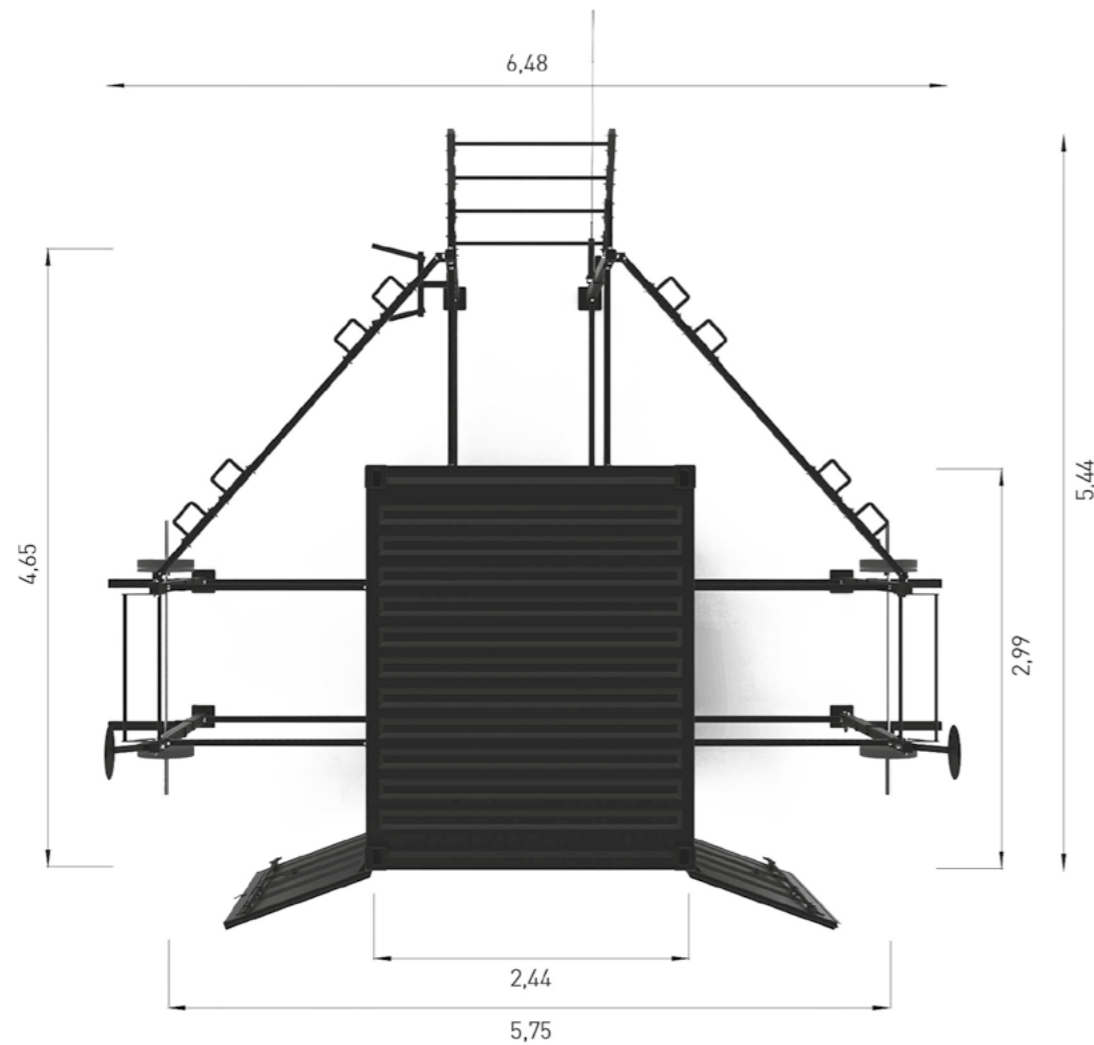

TRAINING CUBE / TRAINING CUBE

6.48 X 5.44 X 2.5 M

Peso / Weight: 2.400 kg.

Material: Acero estructural S275J0.

Material: Structural steel S275J0.

Tratamiento anticorrosivo: Zinc Electrocoincado.

Pilares exteriores de tubo estructural de 80x80.

80x80 structural tubing exterior pillars.

Anticorrosive treatment: Electrogalvanized zinc plating.

Acabado superficial: Pintura en polvolacada al horno.

Surface finish: Powder-coated baked-on painting.



POSIBILIDAD DE PERSONALIZAR CON SU LOGOTIPO
POSSIBILITY TO CUSTOMIZE WITH YOUR LOGO

TRAINING CUBE / TRAINING CUBE

¿Tienes un espacio al aire libre y quieres convertirlo en una zona de entrenamiento? Training cube es la solución perfecta para tener los imprescindibles de un gimnasio en un único espacio.

Do you have an outdoor space and want to turn it into a training area? Training cube is the perfect solution to have the essentials of a gym in a single space.

Lo último en ahorro de espacio - 26 m² de puro acero y diversión. Fabricado íntegramente en España, su interior está equipado con todo tipo de soportes para almacenaje y sus pilares exteriores preparados para resistirlo todo. Diseñado para los amantes del entrenamiento outdoor. Portátil, personalizable y sin necesidad de realizar obras. Nuestro training cube tiene todo lo que necesitas para un entrenamiento completo.

The ultimate space saver - 26 m² of pure steel and fun. Manufactured entirely in Spain, its interior is equipped with all kinds of storage supports and its exterior pillars are ready to withstand anything. Designed for lovers of outdoor training. Portable, customizable and without the need for building work. Our training cube has everything you need for a complete workout.

SUELOS FLOORS

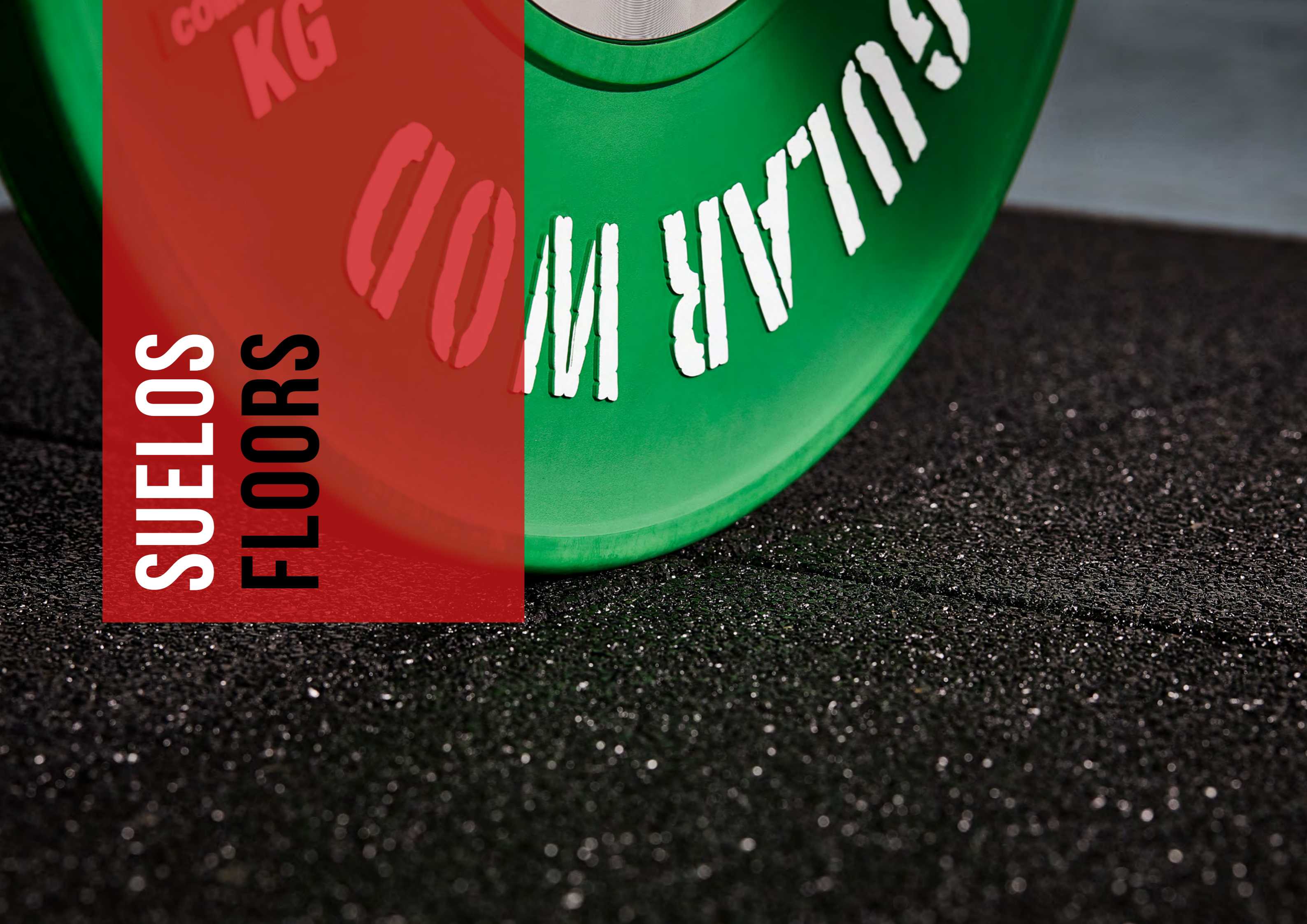

SPORTEC STYLE LOSETA / SPORTEC STYLE TILE

Gránulos de caucho de neumáticos reciclados aglomerados con poliuretano.
 Rubber granules from recycled tires agglomerated with polyurethane.
Altamente comprimido absorbe los golpes y reduce el rebote.
 Highly compressed absorbs shock and reduces rebound.
Protección del subsuelo contra daños a través de malla de fibra integrada.
 Protection of subfloor against damage through integrated fiber mesh integrated.
Reducción de sonido de 26 dB. / 26 dB sound reduction.
Propiedades antideslizantes R9/R1 O+ DS-label.
 R9/R1 O+ DS-label anti-slip properties.
Fácil instalación e intercambio gracias a sus pines de conexión.
 Easy installation and interchangeability due to connection pins.

Color: Negro y Gris / Black and grey (15% EPDM)

Densidad / Density: 900 kg/m³

Peso / Weight: 13,5 kg

100 X 50 CM
 ESP. 30 MM

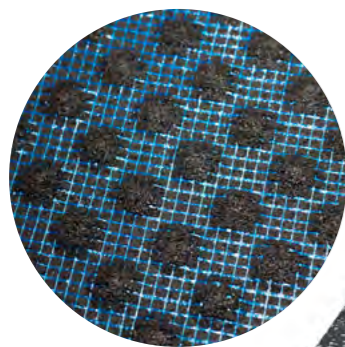

REVERSO / REVERSE



ROLLO SUELO CAUCHO / RUBBER FLOOR ROLL

Gránulos de caucho de neumáticos reciclados aglomerados con poliuretano y un 5% de EPDM.
 Rubber granules from recycled tires agglomerated with polyurethane and a 5%.
 Negro y Gris / Black and gray (5% EPDM).
 Negro y Azul / Black and blue (5% EPDM).
 Otros colores consultar / Consult other colors.
 Densidad / Density: 980 kg/m.

1.25 X 10 M
 ESP. 6/8 MM

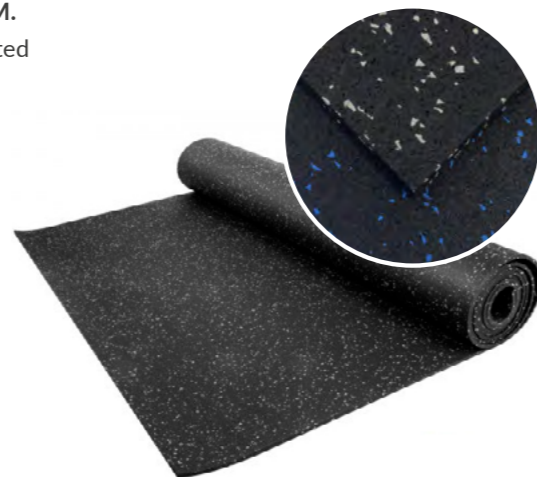

LOSETA CAUCHO MACHIHEMBRADA / TONGUE AND GROOVE RUBBER TILE

Gránulos de caucho de neumáticos reciclados aglomerados con poliuretano.
 Rubber granules from recycled tires agglomerated with polyurethane.
 100% lisa / 100% flat.
 Densidad / Density: 1100 kg/m³.
 Negro / black.
 Negro/ blanco (10% de EPDM).
 Black / White (10% de EPDM).
 Peso / Weight: 13,5 kg.

98.5 X 98.5 CM
 ESP. 6 MM

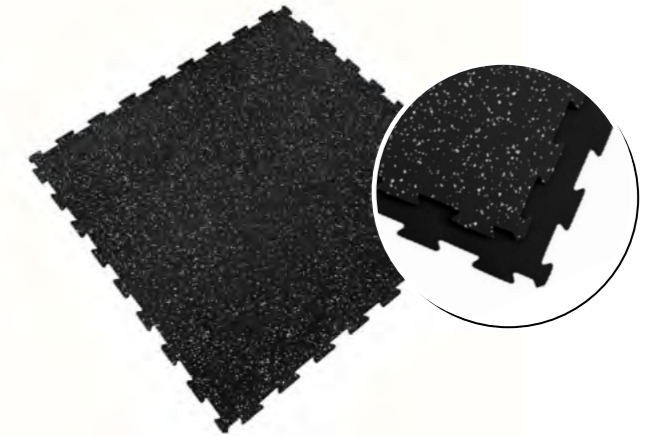

LOSETA CAUCHO MACIZA / SOLID RUBBER TILE

Gránulos de caucho de neumáticos reciclados aglomerados con poliuretano.
 Rubber granules from recycled tires agglomerated with polyurethane.
 Color: Negro / Black.
 Otros colores consultar.
 Consult other colors.
 Densidad/ Density: 1000 kg/m³.
 Tamaño granulado entre 0,5 y 2 mm.
 Granulated size between.

100 X 100 CM
 ESP. 10/15/20/25/30 MM



LOSETA SBR MACHIHEMBRADA / TONGUE AND GROOVE SBR TILE

Gránulos de caucho de neumáticos reciclados aglomerados con poliuretano.
 Rubber granules from recycled tires agglomerated with polyurethane.
 Color: Negro / Black.
 Otros colores consultar.
 Consult other colors.
 Densidad / Density: 950 kg/m³.
 Tamaño granulado entre 1 y 2,5 mm.
 Granulated size between.
 Válida para exteriores.
 Suitable for outdoors.

100 X 50 CM
 ESP. 30/40 MM

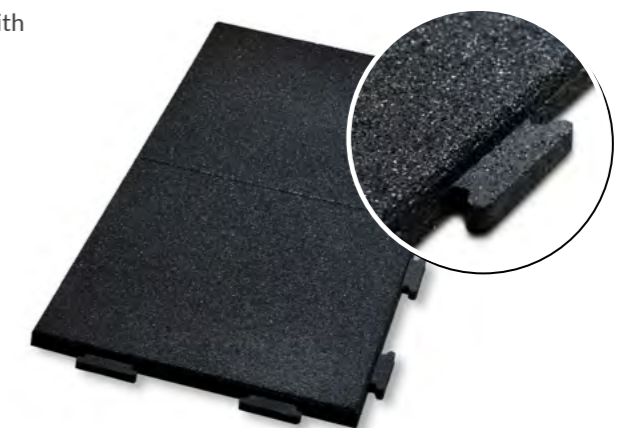

CARRIL CESPED PREMIUM / PREMIUM GRASS LANE

Sobre nuestro rollo cesped premium podemos incluir distintos tipos de marcas para tus ejercicios de desplazamientos y arrastres. Apropriados tanto para espacios de entrenamiento interiores como exteriores.

Regarding our premium turf roll we can include different types of marks for your different exercises. Suitable for both indoor and outdoor training spaces.



MARCAS BÁSICAS / BASICS MARKS



MARCAS ESPECIALES / SPECIAL MARKS

MEDIDAS PERSONALIZABLES / CUSTOMIZABLE SIZES

ROLLO CESPED BASIC / BASIC ROLL GRASS

Fibras suaves con altura de 25 mm y de una alta recuperación, gracias a la tecnología SoftMax, MaxRecover y BodyShape con forma C.

Soft fibers with a height of 25 mm and high recovery, thanks to SoftMax, MaxRecover and BodyShape C technology.

2 X 5, 10, 15, 20, 25 M



ROLLO CESPED PREMIUM / PREMIUM ROLL GRASS

Con altura de 16 mm y tejido mediante sistema tufting en línea. Lleva un tratamiento anti-UV para aumentar su durabilidad.

Indicado para ejercicios de arrastre.

With a height of 16 mm and woven by tufting system in line. It has an anti-UV treatment to increase its durability.

Indicated for dragging exercises

2 X 5, 10, 15, 20, 25 M

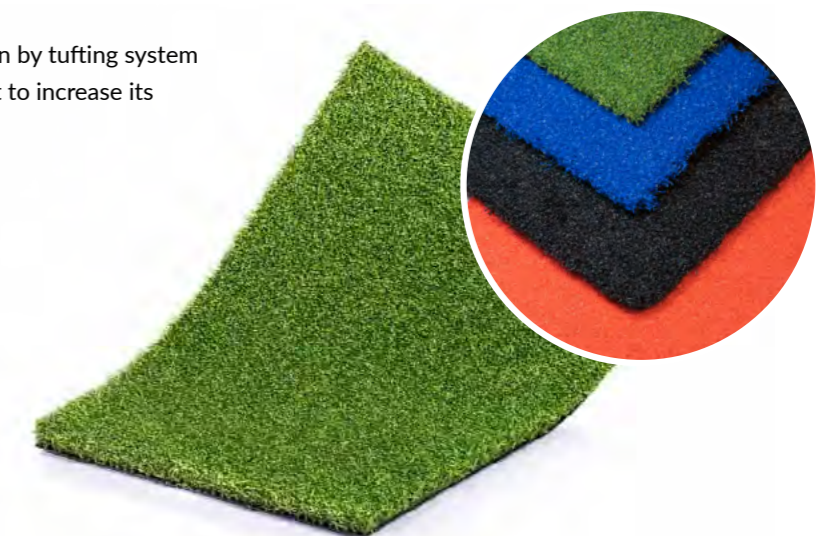

PLATAFORMA DE HALTEROFILIA 2.0 / 2.0 WEIGHTLIFTING PLATFORM

Material: Acero / Steel.

Suelo de caucho: Madera de bambú.

Rubber floor / Bamboo wood.

Acabado: Pintura en polvo lacada al horno.

Finish: Powder coated lacquered baked-on paint.

Color: Negro / Black.

Sistema de anclaje: Tornillos.

Anchoring system: Screws.

3.10 X 2.10 M

ESP. 3 CM



PLATAFORMA PARA RACK POWER STATION / PLATFORM FOR POWER STATION RACK

Plataforma disponible en 2 espesores: 3 / 8 cm.

Platform available in 2 thicknesses: 3 / 8 cm.

• Plataforma 3 cm: Madera de abedul + loseta sportec style.

• Platform 3 cm: Birch wood + sportec style tile.

• Plataforma 8 cm: Dos capas extra de sylomer y sylodamp (mayor aislamiento del ruido y vibración).

• Platform 8 cm: Two extra layers of sylomer and sylodamp (greater noise and vibration isolation).

Marco: Acero estructural.

Frame: Structural Steel.

Color: Negro y Madera.

Black and Wood.

3.50 X 3.10 M

ESP. 3 / 8 CM



Sección en forma ondulada para mejor aislamiento en plataforma de 80 mm.
Corrugated section for better insulation on 80 mm platform.

Abedul con refuerzo extra de material absorbente en plataforma de 80 mm.
Birch with extra reinforcement of absorbent material in 80 mm platform.

PLATAFORMA / PLATFORM

Nuestras plataformas son la mejor inversión para prolongar la calidad de vida de tus barras y discos mientras aumentas el grado de satisfacción de un entrenamiento de halterofilia o fuerza. Conoce sus características y descubre cuál es la que mejor se adapta a tus necesidades.

Our platforms are the best investment to prolong the quality of life of your barbells and discs while increasing the degree of satisfaction of weightlifting or strength training. Learn about their features and find out which one best suits your needs.

PLATAFORMA HALTEROFILIA GOMA / RUBBER WEIGHTLIFTING PLATFORM

Material: Acero / Suelo de caucho.

Steel / Rubber floor.

Acabado: Pintura en polvo lacada al horno.

Powder coated lacquered baked-on paint.

Color: Negro / Black.

Sistema de anclaje: Tornillos.

Anchoring system: Screws.

3.11 X 2.11 M

ESP. 4 CM



SUELOS / FLOORS

LANDING PADS (PAIR) / LANDING PADS (PAR)

LANDING PAD LITE

Peso / Weight: 3,1 kg (par / pair).
Medidas / Measurements: 40 x 40 x 3 cm.
Material: Acolchado de Foam comprimido.
Compressed Foam padding.

Densidad / Density: 120 kg /m³



LANDING PAD BASIC

Peso / Weight: 7 kg (par / pair).
Medidas / Measurements: 50 x 50 x 12 cm.
Material: Acolchado de Foam comprimido.
Compressed Foam padding.

Densidad / Density: 120 kg /m³



LANDING PAD STRONG

Peso / Weight: 28 kg (par / pair).
Medidas / Measurements: 100 x 60 x 15 cm.
Material: Acolchado de Foam comprimido.
Compressed Foam padding.

Densidad / Density: 120 kg /m³



DROPPERS (PAR) / DROPPERS (PAIR)

Medidas / Measurements:

DROPPERS TOUCH&GO 1.0: 40 x 40 x 3 cm.

DROPPERS 50x50: 50 x 50 x 12 cm.

DROPPERS HEAVY: 90 x 50 x 30 cm.



ORGANIZACIÓN

ORGANIZATION





ESTANTERÍAS MODULARES / MODULAR SHELVING

Las estanterías modulares son la mejor opción para tener ordenado el material en cualquier gimnasio o box. Están fabricadas en acero estructural lacado al horno en color negro y puedes configurarla según las necesidades de tus instalaciones. Puedes elegir entre 3 ó 4 baldas. Además, puedes agregarle accesorios como nuestros soportes de discos para estantería.

The modular shelves are the best option to keep the material in order in any gym or box. They are made of structural steel lacquered in black and can be configured according to the needs of your facilities. You can choose between 3 or 4 shelves. You can also add accessories such as our disc holders for shelves.

ESTANTERIAS MODULARES / MODULAR SHELVING

Ofrecemos dos tipos de estanterías, una de 120 cm y otra de 180 cm, para que puedas seleccionar la medida que más se ajuste a tus necesidades. Diseñadas y fabricadas en España con especial atención a la calidad de los materiales.

Nuestras estanterías se ajustan a tus necesidades, son completamente modulares para que puedas almacenar todo el material que desees. Se recomienda incluir tres baldas en las estanterías de 120 y cuatro en las de 180.

We offer two types of shelves, one of 120 cm and the other of 180 cm, so that you can select the size that best suits your needs. Entirely designed and manufactured in Spain with special attention to the quality of the materials.

Our shelves can be configured to the needs of each one, they are completely modular so you can store everything you need. We recommend to include three shelves in the 120 shelves and four in the 180 shelves.



1.20 X 41.5X 1.80 M



1.80 X 41.5X 1.20 M



BUMPER STACKER / BUMPER STACKER

Diámetro zona cargable: 48.3 mm.
 Diameter of loadable area: 48.3 mm.
Largo zona cargable: 90 cm.
 Length of loading area: 90 cm.
Capacidad máxima de carga: 350 kg (con patas).
 Maximum load capacity: 350 kg (with legs).
Capacidad máxima de carga: 300 kg (con ruedas).
 Maximum load capacity: 300 kg (with wheels).
Material: Acero / Steel.
Acabado: Pintura en polvo lacada al horno.
 Finish: Powder coating lacquered in oven.
Color: Negro / Black.

102 X 57 X 57 CM / 8.3 KG 97 X 57 X 57 CM / 8.9 KG



BUMPER STACKER MINI / BUMPER STACKER MINI

Superficie / Surface: 0.14 m²
Diámetro zona cargable: 48.3 mm.
 Diameter of loadable area: 48.3 mm.
Capacidad máxima de carga: 170 kg.
 Maximum load capacity: 170 kg.
Material: Acero / Steel.
Acabado: Pintura en polvo lacada al horno.
 Finish: Powder coating lacquered in oven.
Color: Negro / Black.

58 X 53,5 X 26,5 M / 10 KG 51 X 53,5 X 26,5 M / 9 KG



SOPORTE VERTICAL PARA 9 BARRAS / VERTICAL 9 BARBELL STORAGE

Superficie / Surface: 0.25 m²
Diámetro / Diameter: 52.3 mm.
Material: Acero / Steel.
Acabado: Pintura en polvo lacada al horno.
 Finish: Powder coating lacquered in oven.
Nota / Note: Incluye 9 discos de caucho para colocar en el fondo de los tubos y así proteger las zonas de carga de tus barras de golpes indeseados al dejar la barra.
 Includes 9 rubber discs to place on the bottom of the tubes to protect the loading areas of your bars from unwanted bumps when leaving the bar.

22 X 50 X 50 M / 50 KG



SOPORTE DE BARRAS PARED / BARBELL WALL RACK

Capacidad máxima de carga:
 Maximum load capacity:
3 barras / barbell = 60 kg
6 barras / barbell = 120 kg
Material: Acero / Steel.
Acabado: Pintura en polvo lacada al horno.
 Finish: Powder coating lacquered in oven.
Color: Negro / Black.
Sistema de anclaje: Agujeros para anclaje de 12,5 mm de diámetro (anclaje no incluido).
 Anchoring system: 12.5 mm diameter anchor holes (anchor not included).
Nota: SW recomienda instalar Wallrack a un ancho próximo a los topes de barra.
 Note: SW recommends installing Wallrack at a width close to the bar stops.

42 X 10.2 X 5.2 CM / 2.7 KG 3 BARRAS / BARBELLS
 71 X 10.2 X 5.2 CM / 5 KG 6 BARRAS / BARBELLS



SOPORTE DE DISCOS PARA JAULAS (PAREJA) / PLATE HOLDER FOR CAGES (PAIR)

Capacidad máxima de carga: 50 kg.
 Maximum load capacity: 50 kg.
Material: Acero estructural / Structural Steel.
Acabado: Pintura en polvo lacada al horno.
 Finish: Powder coating lacquered in oven.
Color: Negro / Black.
Sistema de anclaje: Pasador de extracción rápida.
 Anchoring system: Quick release pin.
Compatible con: Rack abatible, Soporte multifunción y Jaulas Singular WOD.
 Compatible with: Folding Rack, Multifunction Rack and Singular WOD Cages.

19,5 CM / Ø 48.3



SOPORTE DE DISCOS PARA RACKS (PAREJA) / PLATE HOLDER FOR RACKS (PAIR)

Capacidad máxima de carga: 100 kg.
 Maximum load capacity: 100 kg.
Material: Acero estructural / Structural Steel.
Acabado: Pintura en polvo lacada al horno.
 Finish: Powder coating lacquered in oven.
Color: Negro / Black.
Sistema de anclaje: / Pasador de extracción rápida.
 Anchoring system: Quick release pin.
Compatible con: Rack abatible, Soporte multifunción y Jaulas Singular WOD.
 Compatible with: Folding Rack, Multifunction Rack and Singular WOD Cages.

34,5 CM / Ø 48.3



CARRO DE DISCOS / PLATES TROLLEY

Material: Acero / Steel.

Color: Negro / Black.

0.4 X 0.47 X 1.7 M / 22.5 KG



CARRO DE DISCOS VERTICAL / VERTICAL PLATES TROLLEY

Material: Acero / Steel.

Almacenaje: 6 ganchos en total. En cada gancho se puede colocar 10 discos de 5 kg, 6 de 10 kg, 4 de 15 kg, 4 de 20 kg o 3 de 25 kg.

Storage: 6 hooks in total. Each hook can hold 10 discs of 5 kg, 6 of 10 kg, 4 of 15 kg, 4 of 20 kg or 3 of 25 kg.

Color: Negro / Black.

1.4 X 0.65 X 0.63 M / 19 KG



ALMACENAMIENTO / STORAGE

Tener ordenado tu box tiene múltiples ventajas:

- Facilita la limpieza del box y la durabilidad de los productos.
- Los atletas trabajan más agusto, por lo que mejora su rendimiento.
- Aprovecha mejor los espacios de trabajo y evita accidentes.

Having your box organized has multiple advantages:

- It facilitates the cleaning of the box and the durability of the products.
- Athletes work more comfortably, which improves their performance.
- Benefit of a better working space distribution and avoid accidents.

SOPORTE BALONES A PARED / BALL WALL STORAGE

Disponible 4 ganchos para bandas elásticas y combas.

Available 4 hooks for elastic bands and skipping ropes.

Longitud gancho: 225 mm.

Hook length: 225 mm.

Material: Acero con pintura en spray electroestática.

Material: Steel with electrostatic spray painture.

Color: Negro / Black.

Sistema de anclaje: Tornillos barraqueros + tacos incluidos.

Anchoring system: Coach screws + pegs included.

110 X 35 X 21,5 CM / 9.5 KG



SOPORTE DE COMBAS Y ELÁSTICOS PARED / ELASTIC AND ROPE WALL STORAGE

Material: Acero / Steel.

Acabado: Pintura en polvo lacada al horno.

Finish: Powder coating lacquered in oven.

60 X 10.3 X 20 CM / 2.55 KG



SOPORTE DE COLCHONETAS PARED / MAT WALL STORAGE

Material: Acero / Steel.

Acabado: Pintura en polvo lacada al horno.

Finish: Powder coating lacquered in oven.

42 X 29,7 CM / 2.55 KG



DISEÑO DESIGN



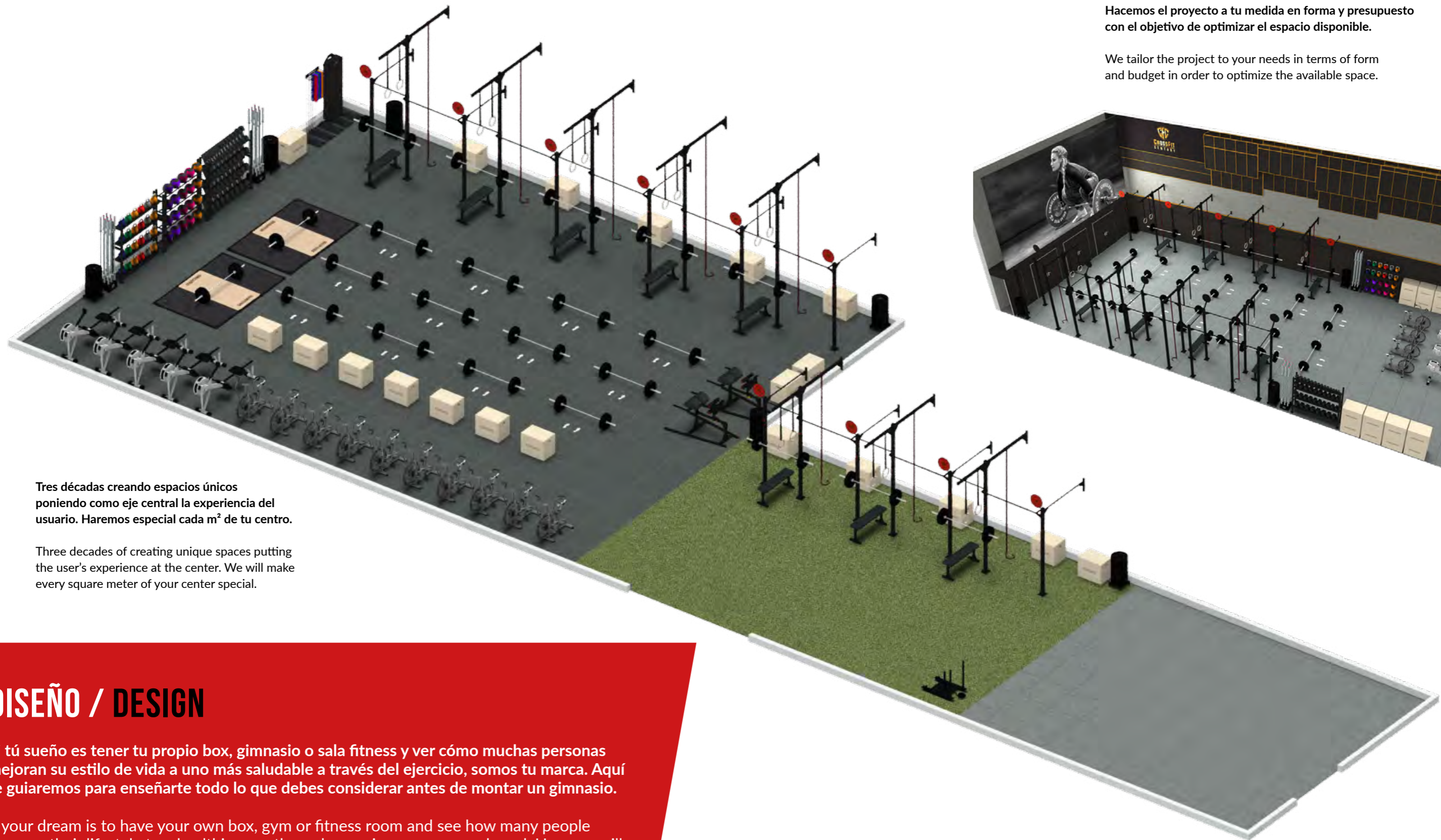

Hacemos el proyecto a tu medida en forma y presupuesto con el objetivo de optimizar el espacio disponible.

We tailor the project to your needs in terms of form and budget in order to optimize the available space.

Tres décadas creando espacios únicos poniendo como eje central la experiencia del usuario. Haremos especial cada m² de tu centro.

Three decades of creating unique spaces putting the user's experience at the center. We will make every square meter of your center special.

DISEÑO / DESIGN

Si tú sueño es tener tu propio box, gimnasio o sala fitness y ver cómo muchas personas mejoran su estilo de vida a uno más saludable a través del ejercicio, somos tu marca. Aquí te guiaremos para enseñarte todo lo que debes considerar antes de montar un gimnasio.

If your dream is to have your own box, gym or fitness room and see how many people improve their lifestyle to a healthier one through exercise, we are your brand. Here we will guide you to teach you everything you should consider before setting up a gym.

CASOS DE ÉXITO / BEST PRACTICES

La experiencia, el valor humano del equipo y la calidad de nuestros materiales han hecho posible que más de 600 centros confíen en Singular WOD.

The experience, the human value of the team and the quality of our materials have made it possible for more than 600 centers to trust Singular WOD.

INTERNATIONAL PROJECTS

CROSSFIT AARAU / BUCHS, SUIZA

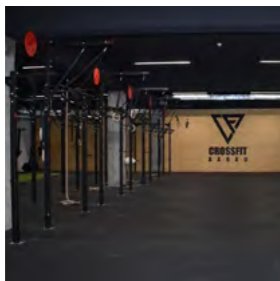

CROSSFIT NOVELTY / LYON, FRANCIA



CROSSFIT SADO / SETÚBAL, PORTUGAL



CROSSFIT WIP / ECQUEVILLY, FRANCIA



NATIONAL PROJECTS

DISTRITO 280 / BARCELONA, VIGO, ,BILBAO, MADRID



GAMAN CROSSFIT / A CORUÑA, GALICIA



CROSSFIT SANT BOI / SANT BOI DE LLOBREGAT, BARCELONA

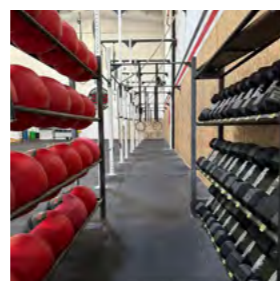

CROSSFIT OZARU / SEVILLA, ANDALUCÍA



NUESTROS COMERCIALES / OUR COMMERCIALS

En Singular WOD somos una familia. Nuestra red de comerciales se expande por todo el territorio nacional e internacional para garantizarte el apoyo necesario en el proceso global de tu proyecto. Te escuchamos, analizamos tus posibilidades y te asesoramos sin ningún compromiso.

At Singular WOD we are a family. Our sales network expands throughout the national and international territory to guarantee you the necessary support in the global process of your project. We listen to you, analyze your possibilities and advise you without any commitment.

¡CONTACTA CON EL COMERCIAL DE TU ZONA!

CONTACT THE SALES REPRESENTATIVE IN YOUR AREA!



ZONA CENTRO / CENTRAL AREA

Miguel Pérez San Juan
626 44 73 83
miguel@singularwod.com

ZONA NORESTE / NORTHEAST AREA

Roger Santos
606 68 97 12
roger@singularwod.com

ZONA SUR / SOUTH AREA

Rafael Carmona
672 38 47 50
rcarmona@thomas.es

ZONA ISLAS CANARIAS / CANARY ISLANDS AREA

David Hernández
646 34 75 50
dhernandez@thomas.es



INTERNACIONAL / INTERNATIONAL

Rocio Sánchez
rsanchez@thomas.es
+34 636 711 040

¡RESOLVEMOS TUS DUDAS, INCIDENCIAS Y RECLAMACIONES!

Contacta con nuestro Servicio de Atención al Cliente llamando al +34 91 661 76 07 o enviando un correo electrónico a team@singularwod.com.

Nuestro horario de atención al cliente es: de lunes a jueves de 9.00 a 18.00 h. y los viernes de 9.00 a 14.00h.

PEDIDOS Y PRESUPUESTOS

Puedes solicitar presupuestos o hacer tus pedidos por teléfono, correo electrónico team@singularwod.com o, si necesitas asesoramiento, también puedes solicitar la visita del Agente Comercial asignado a tu zona. Disponemos de una amplia red comercial especializada y con experiencia que te ayudará a elegir el material más adecuado a tu centro y tus necesidades.

Recuerda que para que podamos realizar correctamente tu presupuesto, en la solicitud deberás indicarnos, además de tus datos de contacto, la siguiente información:

- . referencia y descripción del producto
- . número de unidades
- . código postal de entrega
- . fecha máxima de entrega

Importante: Para evitar incidencias y devoluciones innecesarias, antes de formalizar tu pedido comprueba que las dimensiones de los artículos son acordes al espacio destinado a su uso.

PLAZOS DE ENTREGA

Nuestro plazo de entrega habitual es de 2-3 días laborables desde la recepción del pago del pedido. En caso de necesitar una fecha de entrega distinta, se podrá indicar contactando con nosotros a través de team@singularwod.com.

DISPONIBILIDAD

Todos nuestros productos se suministran en función del stock disponible en el momento de confirmación del pedido. Trabajamos para poder satisfacer las necesidades de material de nuestros clientes a la mayor brevedad posible. Sin embargo, es posible que de manera puntual no dispongamos de stock de alguno de nuestros productos en ese momento.

En ese caso, te informaremos lo antes posible de la fecha aproximada de recepción del mismo.

WE WILL BE HAPPY TO HELP YOU WITH YOUR QUESTIONS, PROBLEMS OR CLAIMS!

Contact our Customer Service Department by calling +34 91 661 76 07 or send us an email to team@singularwod.com.

Our business hours are: Monday to Thursday from 9am to 6pm and Friday from 9pm to 2pm

ORDERS AND QUOTES

You can request a quote or place your orders by phone, email: team@singularwod.com or, if you need a consultation, you can also request a visit from the Sales Account Manager assigned to your area. We have an extensive, specialized and experienced sales network that will help you choose the best equipment for your center and your needs.

In order to be able to accurately provide you with a quote, in addition to your contact information, your request must include the following:

- product reference and description
- number of units
- zip code for delivery
- delivery deadline

Important: To avoid any unnecessary returns or incidents, please check that the dimensions of the articles are compatible with the space where they are meant to be used prior to placing your order.

DELIVERY TIMES

Our usual delivery time is 2-3 working days from receipt of payment of the order. In case you need a different delivery date, you can indicate it by contacting us at team@singularwod.com

AVAILABILITY

All of our products are supplied based on the stock available at the time of order confirmation. We make every effort to fulfill our clients' equipment needs as soon as possible. However, in isolated cases, we may not have certain products in stock at a given time. Under this circumstance, we would inform you as soon as possible of the approximate date it will be back in stock.

TRANSFERENCIA

Puedes realizar una transferencia a nuestra cuenta. No olvides indicar la referencia del presupuesto y tu nombre o el de tu empresa. La tramitación del pedido se iniciará una vez recibamos el pago en nuestra cuenta.

Nuestros datos bancarios:
Titular cuenta: SINGULAR WOD SPAIN S.L.
Nº de cuenta: ES49 2085 8024 9603 3036 4818
BIC: CAZRES2Z

PAGO CON TARJETA

Deberás efectuar el pago con tarjeta al confirmar tu pedido. En estos casos, el pedido se tramita cuando tu entidad bancaria autoriza el pago.

DOMICILIACIÓN BANCARIA

Disponible para los clientes habituales, es el método de pago más cómodo. Para ello, deberás autorizarnos el cargo mediante el documento SEPA cuando realices tu pedido.

PAYPAL

Si tienes una cuenta PayPal, puedes usarla para pagar los artículos en nuestra web, seleccionando este método de pago a la hora de finalizar el pedido.

COSTES DE ENVÍO

Trabajamos con las principales agencias de transporte con el fin de garantizar los mejores costes, plazos de entrega y servicios del mercado.

El importe correspondiente al transporte de cada pedido, varía en función de sus dimensiones, peso y destino. Se indicará el coste de cada caso específico en el presupuesto correspondiente.

ENVÍOS INTERNACIONALES

¡Singular WOD® llega a todos los rincones del mundo! Podemos organizar envíos donde quiera que estés, ya sea a través de agencias de transporte o navieras de gran tonelaje. Si te interesa, contacta con nuestro Servicio de Atención al Cliente por teléfono o correo electrónico para que podamos realizar un presupuesto a medida.

WIRE TRANSFER

If you prefer, you can make a transfer to our account. Do not forget to indicate the reference of the quotation and your name or your company's name. The order will be processed once we receive the payment in our account.

Our bank details:
Holder: SINGULAR WOD SPAIN S.L.
Account number: ES49 2085 8024 9603 3036 4818
BIC: CAZRES2Z

DEBIT CARD

Payments with debit cards should be made upon confirming your order. Your order will be processed as soon as your bank authorizes they payment.

DIRECT WITHDRAWAL

This option is available to our regular clients and is the most convenient method. To use this option, you need to authorize the charge using the SEPA document when placing your order.

PAYPAL

If you have a PayPal account, you can use it to pay the items on our website by selecting this payment method at checkout.

SHIPPING COSTS

We work with the leading shipping companies to guarantee the lowest costs, fastest delivery times and best service on the market. The total shipping cost corresponding to each order will vary based on the size, weight and destination. The cost will be indicated in each specific case in the corresponding quote.

INTERCONTINENTAL SHIPMENTS

Singular WOD® ships worldwide! We can arrange shipments wherever you are, either through transport agencies or by freight. If you are interested, contact our Customer Service Department by phone or email so we can issue you a customized quote.

TIPOS DE ENTREGA / DELIVERY METHODS

La mayoría de envíos se realizan con palets, por ello ofrecemos dos niveles de servicio para que elijas el que mejor se adapta a tus necesidades. Es importante que antes de solicitar este servicio tengas en cuenta los accesos a tu instalación y nos los comuniqués (escaleras, puertas, fácil acceso de vehículos, trayecto hasta el lugar donde se instalarán los productos, etc.) ya que en muchas ocasiones pueden dificultar mucho la entrega.

ENVÍOS ESTÁNDAR

Entregamos tu pedido "puerta a puerta" a través de una agencia de transportes. Con esta modalidad de entrega, el traslado de los productos a los lugares destinados para su uso, así como el desembalaje de los mismos y la retirada y destrucción del material de embalaje, corren a cuenta del cliente. Tampoco está incluido el montaje y colocación del material en el espacio destinado para su uso.

Importante: Cuando recibas tu pedido, te recomendamos que verifiques que llega en perfecto estado. Si observas algún daño o desperfecto, no lo recepciones e indica en el albarán del transportista las anomalías que has observado.

ENVÍOS PREMIUM*

Ponemos a tu disposición a un equipo de operarios (a determinar en cada caso) para que trasladen, desembalen, monten y manipulen todos los equipos adquiridos, de modo que quedarán colocados y listos para su uso en el lugar que indiques. Se encargarán también de retirar todo el material de embalaje y destruirlo según corresponda. Este servicio supone un coste añadido que variará según cada caso. Si estás interesado, solicita al Agente Comercial que lo incluya en tu presupuesto.

*Servicio disponible únicamente en España.

DEVOLUCIONES

Si deseas realizar la devolución de la totalidad o parte de tu pedido, deberás comunicarlo a nuestro Servicio de Atención al Cliente o a tu agente comercial.

Los plazos y condiciones para devoluciones son los siguientes:

- Solicitudes dentro de las 48 horas posteriores a la recepción del pedido si se trata de un error o desperfecto en los materiales. En estos casos, los costes de transporte serán asumidos por nosotros.
- Solicitudes durante los 15 días naturales posteriores a la recepción del pedido si la devolución se realiza por desistimiento de compra. Los costes de transporte en estas devoluciones serán asumidos por el cliente.

Los reembolsos correspondientes se efectuarán una vez recibamos la mercancía y hayamos comprobado su estado. El plazo para el abono en la cuenta del cliente es de 30 días a partir de la autorización de la devolución.

Importante: Todas las devoluciones deberán ser aprobadas por nosotros. No se gestionan ni aceptan devoluciones que no hayan sido previamente aprobadas. Es probable que para poder autorizar ciertas devoluciones y/o reponer materiales defectuosos, se requieran previamente fotografías e información sobre los mismos.

Most shipments are made on pallets; therefore, we offer two levels of service so that you can choose that which best suits your needs. Please note that, before requesting this service, you should take into consideration and inform us of the types of building access available at your facility (stairs, doors, easy vehicle access, distance and path to where the products will be installed, etc.) since these factors can severely hinder delivery.

STANDARD SHIPMENTS

We deliver your order "door-to-door" using a shipping company. With this delivery method, moving the products to the place in the facility where they are going to be used, as well as unpacking, removal and disposal of packaging material will be the responsibility of the client. Installation and set-up of the material in the space designated for its use is not included.

Important: When you receive your order, we recommend that you check it has arrived in perfect condition. If you notice any damage or irregularities, do not accept the order and indicate the irregularities observed on the courier's delivery note.

PREMIUM SHIPMENT*

We make a team of technicians (on a case-by-case basis) available to you to ship, unbox and handle all the equipment purchased, so that is perfectly in place and ready to use in the indicated location. This team will also remove the packaging and dispose it as required. The additional fee for this service depends on the order. If you are interested, please ask for further information in your quote.

*Service available only in Spain.

RETURNS:

If you need to return part of or your entire order, please contact our Customer Service Department or your Sales Agent. The terms and conditions for returns are as follows:

- Requests within 48 hours following receipt of the order in the event of an error or irregularity in the materials. In these cases, we will cover any shipping costs.
- Requests within 15 calendar days following receipt of the order if the return is due to withdrawal of the purchase. The shipping costs for this type of return will be covered by the client.

Any corresponding reimbursement will be made once we have received the products and verified their status. The client's account will be credited within 30 days following the authorization of the return.

Important: All returns must be approved by us. Returns that have not been pre-approved will not be accepted. To be able to authorize certain returns and/or to replace defective materials, we may require photographs and other information.

CANCELACIÓN DE PEDIDOS / CANCELING ORDERS

GARANTÍA

Los productos Singular WOD® se benefician de una garantía legal que tiene una duración de tres (3) años para los productos nuevos destinados a clientes particulares, y de un (1) año para clientes profesionales (centros deportivos, polideportivos, asociaciones profesionales, boxes, centros de entrenamiento personal, etc).

CONDICIONES LEGALES PROPIEDAD INTELECTUAL

Todos los contenidos del catálogo Singular WOD® son propiedad de Thomas Wellness Group S.L. Los usuarios que consulten los materiales de la marca Singular WOD® podrán utilizar su contenido únicamente para sus propias necesidades, no pudiendo reproducir ni realizar explotación comercial del catálogo ni de sus componentes sin el consentimiento específico del propietario.

INFORMACIÓN SOBRE LOS PRODUCTOS

Las fotografías incluidas en este catálogo reproducen el producto real del modo más fidedigno posible. No obstante, es posible que en algunos casos los colores, dimensiones u otras características de los productos mostrados difieran del producto final. Generalmente se trata de variaciones mínimas que no afectan a la funcionalidad del artículo. En el caso de variaciones sustanciales, estas serán comunicadas únicamente a aquellos clientes con pedidos en curso.

WARRANTY

All Singular WOD® products are under legal warranty for three (3) years for new products to private clients and 1 year for professional clients (sports centers, recreation centers, professional associations, cross training boxes, personal training centers, etc.)

LEGAL CONDITIONS INTELLECTUAL PROPERTY

The contents of the Singular WOD® catalog are the property of Thomas Wellness Group S.L. Users consulting any Singular WOD® brand materials are only permitted to use the contents for their personal use. It is strictly prohibited to copy or commercially use the catalog or any of its components without express consent from the owner.

PRODUCT INFORMATION

The photographs in this catalog depict the actual product as accurately as possible. However, in some cases, colors, dimensions or other characteristics of the product differ from the final product. In general, these variations are minimal and do not affect the functionality of the item. Any substantial variations will be notified exclusively to clients with orders being processed.

SINGULARWOD

Calle Lanzarote, Nº 13, Bajo B,
28703 San Sebastián de los Reyes,
Madrid - España

(+34) 916 61 76 07

team@singularwod.com
www.singularwod.com



a brand of
THOMAS
WELLNESS GROUP

SINGULARWOD

singularwod.com